

NYTTEKJØRETØY SPESIAL 2025



Das Werkzeug



*Anbefalt uforpliktende tilbudspriser uten MVA. – prisene gjelder fra 01.03.2025 til senest 28.02.2026
Med forbehold om prisendringer for 28.02.2026 ved økte anskaffelses- og produksjonskostnader – med forbehold om feil.

TecDoc®
DATA SUPPLIER

Kr. NKW25/NO/NO.9_RD

NYHET!
176N-7 *Assistent*
Made in Germany

- Nyutviklet moderne plastdeksel med teksturer samt stor og komplett arbeidsflate med fordypning
- Håndtak og svingbare hjul kan valg-fritt monteres på venstre eller høyre side
- Skråkanter hindrer skader
- Mange festemuligheter for annet tilbehør på begge sider og skrupunkter på baksiden
- 2-trinns forriglings-konsept (sentrallås og uttrekks-sperre på motsatt side)

NYHET!
176N-7/193 EAN-No. 4000896264810

Assistent **176N-7 med 193 proffverktøy**

- Inklusive nye innlegg: 163-613/152, 163-614/16
- Mini-skralle for bits 863MB
- SmartCase 2200SC-3
- Ny skrutekkerserie 811
- Universal-/vannpumpetang 760-26

Made in Germany
176N-7
 Mål (H x B x D)
 1 018 x 780 x 500 mm

Kombinasjonsnøkkelsett 163-30/25
 s 6 – 24 mm
 s 6x7 – 21x22 mm

NYHET!

Verktøysett 163-614/16
 811: 0,5x3,0 – 1,2x6,5 mm
 811: PH 1, PH 2 T10 – T30

 Made in Germany
NYHET!
HAZET SMART CASE HiPer

Verktøysett 163-613/152
 1/4" s 4 – 13 mm 1/2" s 10 – 32 mm

Håndtak kan monteres på venstre eller høyre side

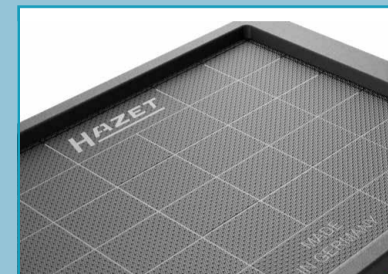

Fullstendig tett arbeidsplate beskytter det innvendige i vognen mot væskesøl



Inklusive håndtakslister og skråkanter

3/3

23990 Kr.*
net

HAZET No.	Utstyr	EAN-No. 4000896+	Kr.* net
176N-7	Uten verktøy	264681	10541

Passende myxskuminnlegg finner du her →

Utforme vognen slik du trenger den!

- Vårt perfekte ordenssystem for verktøyvognen din
- Alt verktøyet ditt er vibrasjonsfritt integrert i smarte 2K myxskuminnlegg
- Takket være de utallige kombinasjonsmulighetene, kan du sette sammen din egen vogn i henhold til dine behov
- Du finner også flere innlegg under: www.hazet.de



3/3+

Passende myxskuminnlegg finner du her →

179NX
Assistent

- Kan fylles med 1/3, 1/3+, 2/3, 2/3+, 3/3, 3/3+ myxskuminnlegg
- Mål (H x B x D): 1 020 x **786** x 518 mm

Made in Germany

HAZET No.	Antall skuffer	EAN-No. 4000896+	Kr.* net
179NX-6	6	215560	15115
179NX-7	7	215577	15771
179NX-8	8	215584	16438



4/3+

Passende myxskuminnlegg finner du her →

179NXL
Assistent

- Kan fylles med 1/3, 1/3+, 2/3, 2/3+, 3/3, 3/3+, 4/3+ myxskuminnlegg
- Mål (H x B x D): 1 020 x **959** x 518 mm

Made in Germany

HAZET No.	Antall skuffer	EAN-No. 4000896+	Kr.* net
179NXL-6	6	215171	19186
179NXL-7	7	215164	19995
179NXL-8	8	215218	20960



5/3+

Passende myxskuminnlegg finner du her →

179NXXL
Assistent

- Kan fylles med 1/3, 1/3+, 2/3, 2/3+, 3/3, 3/3+, 4/3+, 5/3+ myxskuminnlegg
- Mål (H x B x D): 1 020 x **1133** x 518 mm

Made in Germany

HAZET No.	Antall skuffer	EAN-No. 4000896+	Kr.* net
179NXXL-7	7	214624	21770
179NXXL-8	8	214778	22765

Dobbelt presisjon i perfektjon!

- Utviklet og produsert "Made in Germany"
- Høy kontinuerlig belastning for lang levetid
- 90 tenner, 4° finfortanning for trange plasser
- Låsfunksjon på hendelen gir beskyttelse mot utilsiktet omkobling
- Ekstremt mye høyere belastning enn tilsvarende skraller
- Smale produksjonstoleranser garanterer beskyttelse mot at forurensning trenger inn

HiPer
HIGH PERFORMANCE
THE ORIGINAL
MADE IN GERMANY



863HPB EAN-No. 4000896235346

1/4" HiPer fintannet skraller inklusive praktisk bits utløser

- Forenkler bit fjerning når fingrene er fuktige eller oljete, samt når bits blir fastklemt i holderen eller når du bruker hansker
- Innovativ design kombinert med trykknapp-låsnende funksjon gjennom selv fjærende element



Enkelt uttak av bits



1/4"

120 Nm!

HiPer
HIGH PERFORMANCE
THE ORIGINAL
MADE IN GERMANY



Made in Germany

598 Kr.* net

HiPer (HPS)

Fintannet skraller med sikkerhetslås

- Løsningssikker sperre med trykknappbetjening
- Rask frigjøring av det påsatte verktøyet ved å trykke på løsneknappen med bare én hånd



Made in Germany



Nr.	HAZET No.	■	Nm	l mm	EAN-No. 4000896+	Kr.* net
①	863HPS	6.3 1/4	100	116	237234	669
②	8816HPS	10 3/8	340	200	237241	815
③	916HPS	12.5 1/2	850	275	237258	936

HiPer (HP)

Fintannede skraller

- Ekstremt mye større effekt enn for skraller med sammenlignbare dimensjoner
- HAZETs interne kvalitetsstandard garanterer belastningsevne langt over normen



Made in Germany



Nr.	HAZET No.	■	Nm	l mm	EAN-No. 4000896+	Kr.* net
①	863HP	6.3 1/4	120	116	226917	598
②	8816HP	10 3/8	400	200	235063	730
③	916HPK	12.5 1/2	400	200	244379	797
④	916HP	12.5 1/2	1 000	275	213894	795
⑤	916HPL	12.5 1/2	1 000	415	219209	1195
⑥	916HPLG	12.5 1/2	1 000	414-614	233076	1626

③ 916HPK: 1/2" skraller i lengde på 3/8"



600N/21 EAN-No. 4000896023356

Kombinasjonsnøkkelsett

- Overflate: forkrommet, hode polert
- DIN 3113 form A, ISO 3318, ISO 7738
- s 6 · 7 · 8 · 9 · 10 · 11 · 12 · 13 · 14 · 15 · 16 · 17 · 18 · 19 · 21 · 22 · 24 · 27 · 30 · 32 · 34 mm
- Drivkraft: Utvendig 12-kant-traksjonsprofil



Made in Germany

5107 Kr.* net

600LG

Kombinasjonsnøkkel, ekstra lang, slank form



600LG/13

Made in Germany

HAZET No.	■	S mm	EAN-No. 4000896+	Kr.* net
600LG/10	10	10 · 11 · 12 · 13 · 14 · 15 · 16 · 17 · 18 · 19	218424	2087
600LG/12	12	10 · 11 · 12 · 13 · 14 · 17 · 19 · 22 · 24 · 27 · 30 · 32	202492	3509
600LG/13	13	10 · 11 · 12 · 13 · 14 · 15 · 16 · 17 · 18 · 19 · 21 · 22 · 24	218417	3027



811SH-1/7 EAN-No. 4000896264605
Spor-/Phillips-sett med holder
 • Skrutrekker-holder til veggmontering

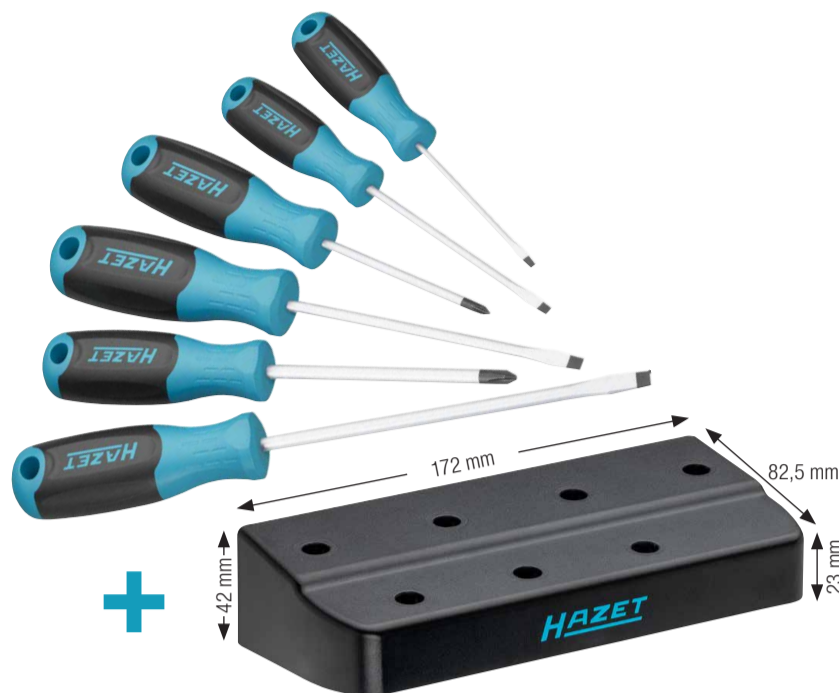

NYHET!

HAZET No.	Blad mm	l_1 mm	l_2 mm
811-PH1	PH1	80	185
811-PH2	PH2	100	215
811-30	0,5x3	80	165
811-40	0,8x4	100	185
811-55	1,0x5,5	125	230
811-65	1,2x6,5	150	265



317 Kr.*
net

811
Skrutrekkersett
 • Overflate: Mattforkrommet klinge, oksidert spiss
 Med opphengshull i håndtaket

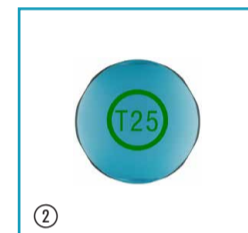
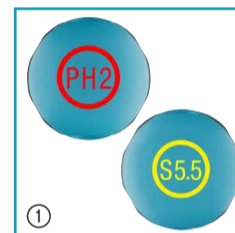
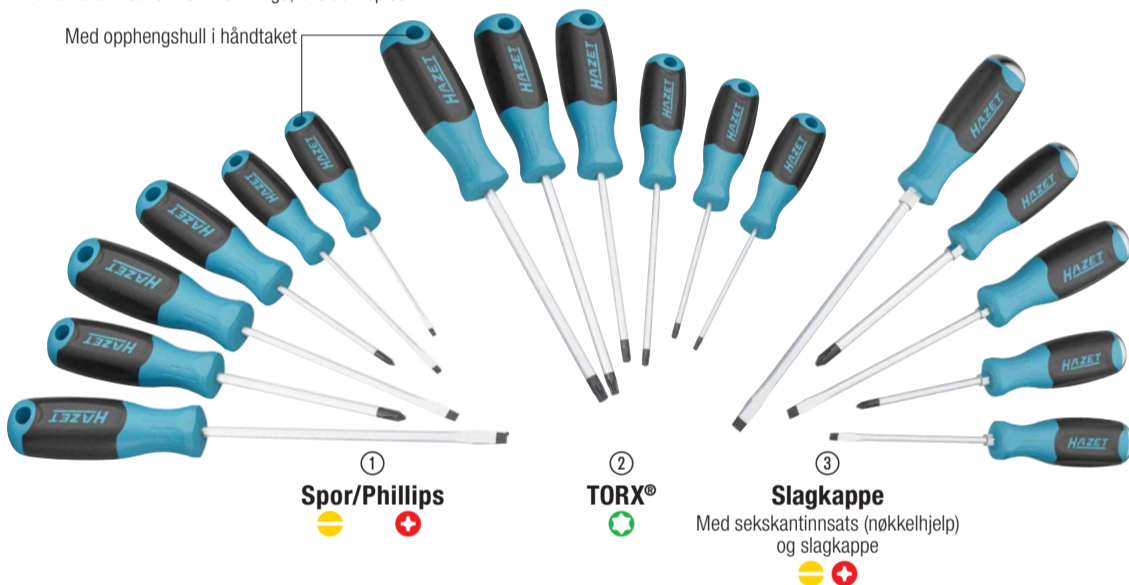

Slagkappe

Nr.	HAZET No.	Blad	S mm	EAN-No. 4000896+	Kr.* net
①	811/6	6	0,5 x 3 · 0,8 x 4 · 1 x 5,5 · 1,2 x 6,5	258383	255
			PH1 · PH2		
②	811T/6	6	T10 · T15 · T20 · T25 · T27 · T30	258406	378
③	811S/5	5	0,8 x 4,5 · 1 x 5,5 · 1,2 x 7 mm	258420	486
			PH1 · PH2		

606
Skralle-kombinasjonsnøkkelsett

- Skrallefunksjon med enhåndsomkobling
- Finfortannet, 72 tenner, dreievinkel 5°
- Ringside vinklet 13°
- Overflate: forkrommet
- Drivkraft: Utvendig 12-kant-traksjonsprofil



HAZET No.	Blad	S mm	EAN-No. 4000896+	Kr.* net
606/5	5	8 · 10 · 13 · 17 · 19	177998	1279
606/6-1	6	21 · 22 · 24 · 27 · 30 · 32	175178	4487

810R
1/4" Magasinskrutrekker med innebygget skralle

- Kan omstilles til skrallefunksjon eller brukes som vanlig skrutrekker
- Bitsmagasinet åpnes enkelt ved å trykke på knappen og trekke ut
- Ligger godt i hånden og gir tilstrekkelig kraft
- Lengde: 170 mm (lukket, uten forlenger)



Inklusive forlengelsen 810R-2

810R-3
 EAN-No. 4000896239658
Sett inklusive 12 bits

0,5 x 4,0 · 1,2 x 6,5 mm
PH1 · PH2
PZ1 · PZ2
s 4 · 5 · 6 mm
T15 · T20 · T25

585 Kr.*
net

810R-4
 EAN-No. 4000896239665
Sett inklusive 12 bits

0,8 x 5,5 mm
PH2 · PH3
s 3 · 4 · 5 · 6 mm
T15 · T20 · T25 · T27 · T30

585 Kr.*
net



Trykk på utløseren og trekk fra hverandre



Magasinet åpnes



Finn bits



Sett på bits og foreta forrigling

HAZET SMART SERIE



Oppdag vår Smart-serie

- Konseptidé: Maksimalt antall verktøy på liten plass og med maksimal oversiktighet
- Funksjonelt utformet verktøyoppbevaring med berøringsorientering
- Kompakt, lett verktøyutvidelse som man alltid bør ha med seg når det er noe som skal skrues raskt eller i forbiarten

2200SC-32 EAN-No. 4000896244546
1/4" Pipe- og bitssett

Innhold:

- 810BHK bitsholder sekskant
- 863HPB HiPer fintannet skralle for bits
- 2239N-6 adapter
- 2239-1 adapter
- 2304N-adapter
- 2100-0 vinkelskruttrekker: s 1,5 · 2 · 2,5 · 3 · 4 · 5 · 6 mm
- 850 pipe: s 5,5 · 6 · 7 · 8 · 10 · 11 · 12 · 13 mm



HAZET SMART CASE HiPer inside 59



863HPB HiPer fintannet skralle med bits utløser



810BHK bitsholder sekskant med EJECT!

Korte bits
Lengde: 25 mm

●	0,4 x 1,5 mm
+	PH1 · PH2 · PH3
+	PZ1 · PZ2
○	4 · 5 · 6 mm
○	T10 · T15 · T20 · T25 · T30 · T40

Lange bits
Lengde: 50 mm

●	0,8 x 5,5 mm
+	PH2
+	PZ2
○	3 · 4 mm
○	T20 · T25 · T30

Ekstra lange bits
Lengde: 89 mm

●	0,8 x 5,5 mm
+	PH1 · PH2
+	PZ1 · PZ2
○	3 · 4 · 5 · 6 mm
○	T20 · T25 · T30



Sortiment

2061 Kr.* net

2300SH-1 EAN-No. 4000896246588
SmartHolder

Innhold:

- 863MB Fintannet mini-skralle i solid stål
- 810BMK bitsholder
- 850 pipe: s 5,5 · 7 · 8 · 10 · 12 · 13 mm
- 18 bits, korte, 25 mm
- 11 bits, lange, 50 mm
- 2239N-6 adapter
- 2304N adapter

HAZET SMART HOLDER red dot winner 2023 39



863MB Fintannet mini-skralle i solid stål



810BHK bitsholder sekskant

Korte bits
Lengde: 25 mm

●	0,6 x 4,5 mm
+	PH1 · PH2 · PH3
+	PZ1 · PZ2 · PZ3
○	3 · 4 · 5 · 6 · 8 mm
○	T10 · T15 · T20 · T25 · T30 · T40

Lange bits
Lengde: 50 mm

●	0,8 x 5,5 mm
+	PH2
+	PZ1 · PZ2
○	3 · 4 · 5 · 6 mm
○	T20 · T25 · T30

1080 Kr.* net

850SR-7 EAN-No. 4000896249626
1/4" SmartRail med 7 feste, tom

- Mål: 245 x 37,4 x 29,2 mm

HAZET SMART RAIL

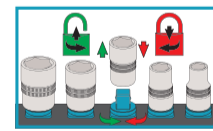

Made in Germany

375 Kr.* net

900SR · 992T-SR
1/2" SmartRail med feste for piper

- Magnetisk underside sikrer feste på alle jernholdige overflater, for eksempel på verktøygogn, verktøyvegger, maskiner, løfteplattformer og i metallskuffer
- Fleksibel plastkontaktlist med 1/2" firkantfester
- Materialet er lett å tørke av og er behagelig å ta på
- Slitesterk, solid vrilås for sikker passform og umiddelbar tilgang
- Sikker feste i låst tilstand, vri pipen til venstre for demontering
- Inklusive robust metalløye for oppheng, for eksempel på en krok

HAZET SMART RAIL

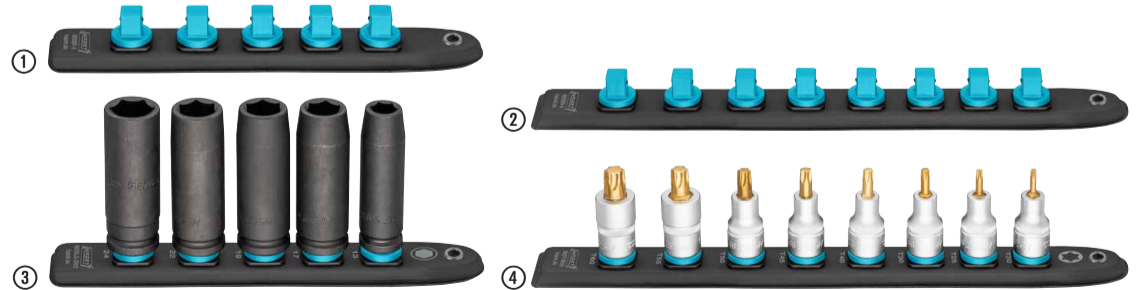

SmartRail komplett med piper

Made in Germany

SmartRail med tomme feste

Made in Germany

Nr.	HAZET No.	Spør (tomme)	LxB mm	EAN-No. 4000896+	Kr.* net
①	900SR-5	125 1/2	245 x 37,4	244508	428
②	900SR-8	125 1/2	365 x 37,4	244515	495

Nr.	HAZET No.	Feste	Innhold	LxB mm	EAN-No. 4000896+	Kr.* net
③	900SLG-SR/5	125 1/2	Pipe, lang s 13 · 17 · 19 · 22 · 24 mm	245 x 37,4	245277	1570
④	992T-SR/8	125 1/2	TORX®, kort s T20 · T25 · T30 · T40 · T45 · T50 · T55 · T60	365 x 37,4	245376	1740

Tangnøkkel-serie 762 og universal-/vannpumpetang-serie 760:

- Utviklet og produsert av HAZET "Made in Germany"!
- Kompakt og samtidig svært belastbar
- Justering med en hånd er mulig
- Tilgjengelig i de fire lengdene 125, 150, 180 og 260 mm



762 Tangnøkkel-serie

- Komfortabel – takket være hurtigjustering med etablert HAZET vippe-/trinn-spakfunksjon
- Permanent skalering med laserpåskrift for enkel innstilling og avlesningsmulighet
- Høy korrosjonsbestandighet takket være forkrommet tangelement som kan rengjøres enkelt
- Svært belastbart tangelement av herdet krom-vanadium-stål
- Behagelig respons takket være dobbel varmforsinking – ligger godt i hånden!
- Fin låsmekanisme muliggjør enhver nøkkelvidde i spennområdet



Made in Germany

HAZET No.	l mm	Låseavstand mm	Antall låseposisjoner	Spennområde ● mm	EAN-No. 4000896+	Kr.* net
762-12	125	2,0	12	26	249800	517
762-15	150	2,0	15	33	249640	549
762-18	180	2,0	19	42	249787	580
762-26	260	2,5	20	56	249664	686



Produksjon



Produktfilm



Sekskant

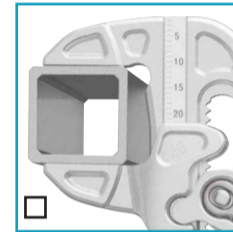

Firkant

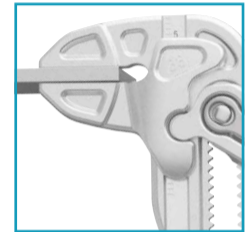

Flatt materiale



Spiker- og trådholde-funksjon



Enhåndsbetjening med vippe-/trinn-spakfunksjon

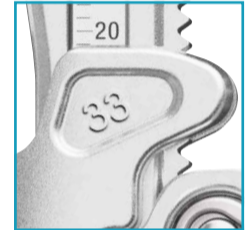

Spennområde laserbehandlet

762 Skånende kjeve for 762-18, 762-26

- Innhold: 3 par

Made in Germany

HAZET No.	Skånende kjeve for	EAN-No. 4000896+	Kr.* net
762-018/6	762-18	259861	96
762-026/6	762-26	259885	105

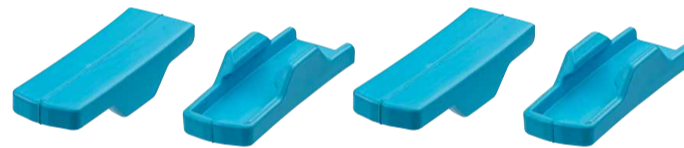

6

760 Universal-/vannpumpetang-serie

- Lang brukstid takket være ekstrem hard kjevfortanning
- Presis låseavstand med hjelp av laserkuttet fortanning
- Ergonomisk – ligger godt i hånden takket være dobbel varmforsinking
- Komfortabel – takket være hurtigjustering med etablert HAZET vippe-/trinn-spakfunksjon
- Svært belastbart tangelement av herdet krom-vanadium-stål
- Fin låsmekanisme muliggjør enhver nøkkelvidde i spennområdet
- Fosfatert overflate



Produksjon



Produktfilm

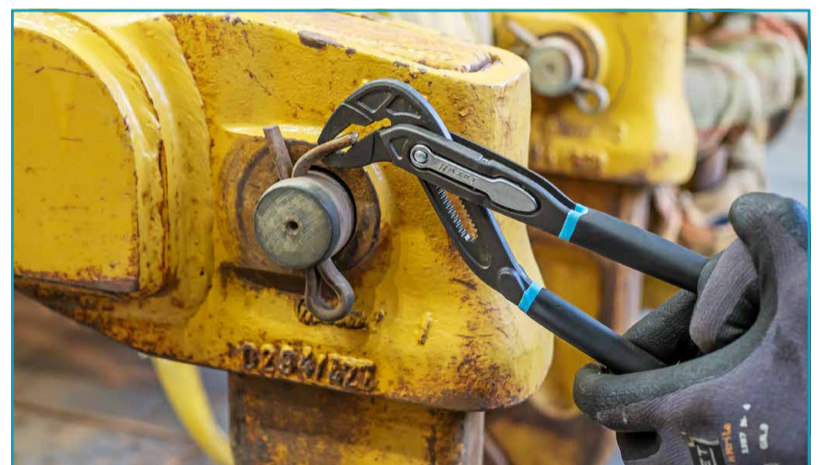

Rør



Sekskant



Firkant



Spiker- og trådholde-funksjon

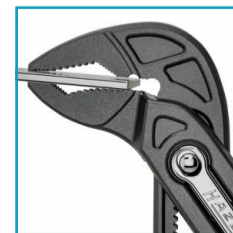

Flatt materiale



Enhåndsbetjening med vippe-/trinn-spakfunksjon

Mer kraft takket være tenner som er plassert mot rotasjonsretningen!

Made in Germany

HAZET No.	l mm	Låseavstand mm	Antall låseposisjoner	Spennområde ● mm	Spennområde ○ mm	EAN-No. 4000896+	Kr.* net
760-12	125	2	13	27	32	249749	398
760-15	150	2	14	34	38	249688	412
760-18	180	2	17	36	42	249763	443
760-26	260	2,5	17	50	52	249701	496

SYSTEM 5000-3CT momentnøkkel – Vår verkstedklassiker!

- Stort måleområde: 1 – 800 Nm
- 10 utgaver inkl. 1/4", 3/8", 1/2", 3/4" skralle med firkantdrev for bruk til nyttekjøretøy
- Nøyaktighet: $\pm 3\%$ av skalaverdien (5107-3CT: $\pm 4\%$)
- Testet iht. DIN EN ISO 6789-2:2017 med kalibreringssertifikat og serienummer
- Eget HAZET servicesenter for beste ettersalg-service
- Utviklet og produsert av HAZET "Made in Germany"



SYSTEM 5000-3CT

1/4" · 3/8" · 1/2" eller 3/4" momentnøkkel

- Stoppunkter for optimalisert betjening gir sikker og rask innstilling av ønsket tiltrekningsmoment ved å dreie på håndtaket
- Den trigonometriske formen på den blå dreiekranen gjør at redskapet ikke triller vekk
- Nøyaktighet $\pm 3\%$ av skalaverdien (i betjeningsretningen for høyre-tiltrekking)/5107-3 CT $\pm 4\%$ nøyaktighet av skalaverdien
- Integriert omkoblingshendel med friløpsfunksjon ved måleområdene 20–320 Nm reduserer både funksjonsfeil og faren for skader (5121-3CT, 5122-3CT, 5123-3CT)
- Utvendig firkant iht. DIN 3120, ISO 1174-1

Made in Germany

Nr.	HAZET No.	Skralle	Moment-område Nm	Utløser-nøyaktighet %	Skala Nm	l mm	EAN-No. 4000896+	Kr.* net
①	5107-3CT	6.3 1/4"	1 – 9	4	0,1	234	218875	2283
②	5108-3CT	6.3 1/4"	2,5 – 25	3	0,25	234	218882	2243
③	5110-3CT	10 3/8"	10 – 60	3	0,5	320	218899	2028
④	5111-3CT	10 3/8"	20 – 120	3	1,0	375	235384	2222
⑤	5120-3CT	12.5 1/2"	10 – 60	3	0,5	320	218905	2127
⑥	5121-3CT	12.5 1/2"	20 – 120	3	1,0	421	218912	2265
⑦	5122-3CT	12.5 1/2"	40 – 200	3	1,0	519	219001	2281
⑧	5123-3CT	12.5 1/2"	60 – 320	3	2,0	628	218998	2511
⑨	5143-3CT	12.5 1/2"	100 – 400	3	2,5	790	235407	6888

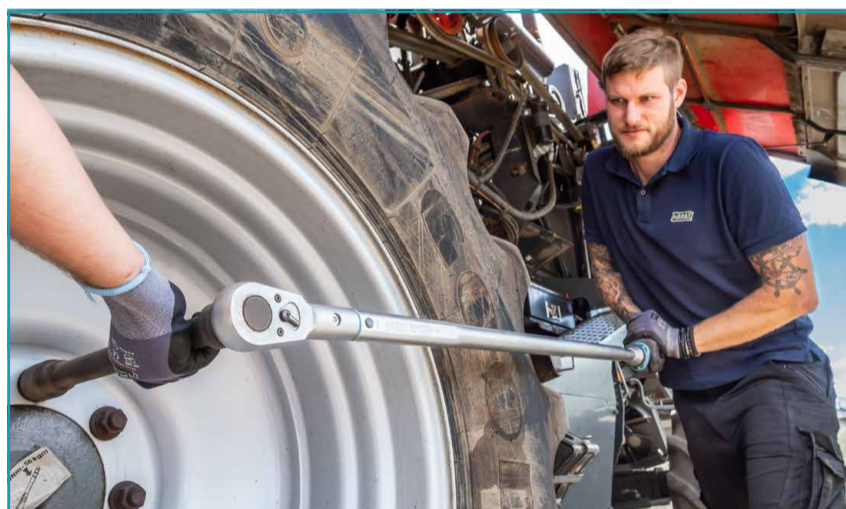

5145-3CT EAN-No. 4000896218929

20 3/4"

3/4" Momentnøkkel 300–800 Nm, $\pm 3\%$

- Tilbakestilling er ikke nødvendig lenger!
- Nøyaktighet $\pm 3\%$ av skalaverdien (i betjeningsretningen)
- Lengde (totalt): 1 271 mm
- Skala: 2,5 Nm

Toppselger innen nyttekjøretøy!



Made in Germany

8447 Kr.* net

6000-1CT

3/4" eller 1" momentnøkkel 400–1 600 Nm, $\pm 3\%$

- Nøyaktighet $\pm 3\%$ av skalaverdien (i betjeningsretningen)
- Inkl. bæreveske for trygg oppbevaring
- Tokomponentshåndtak
- Solid bæreveske



Made in Germany

Nr.	HAZET No.	Skralle	Moment-område Nm	Utløser-nøyaktighet %	Skala Nm	l mm	Skjalder	EAN-No. 4000896+	Kr.* net
①	6150-1CT	20 3/4"	400 – 1 000	3	5	1 789	24,2 – 61,0	141067	16726
②	6160-1CT	25 1"	600 – 1 600	3	5	2 455	26,1 – 70,1	155316	20186

Twin Turbo

- Sterkeste HAZET muttertrekker-serie noen sinne!
- Twin Effect – mer effekt på kortere tid!
- To luftinntak og fire luftuttak
- Luftmotor med 8 lameller for 25 % høyere slageffekt sikrer maksimalt dreiemoment



9014TT · 9014LGTT 1" Muttertrekker

25 1"

Løsnemoment
maks. 3 850 Nm!
(Utledet med M32)

Løsnemoment
maks. 4 100 Nm!
(Utledet med M32)



Nr.	HAZET No.	Spesielle forhold	max. Nm	dB(A) Lp A	m/s ²	rpm opm	l/min	kg	Huslengde mm	EAN-No. 4000896+	Kr.* net
①	9014TT	Sterk og lett håndterlig	4 100	101,9	19,11	5 200	235	4,6	184	234684	9167
②	9014LGTT	Lang spindel: 240 mm	3 850	102,5	17,31	4 600	235	5,9	130	234677	9844

9013MTT · 9013TT · 9013LGTT 3/4" Muttertrekker

20 3/4"

Løsnemoment maks.
1 890 Nm! (Utledet med M26)

Løsnemoment maks. 4 100 Nm!
(Utledet med M32)

Løsnemoment maks. 3 800 Nm!
(Utledet med M32)



3/4" muttertrekker
i 1/2" husstørrelse!

Nr.	HAZET No.	Spesielle forhold	max. Nm	dB(A) Lp A	m/s ²	rpm opm	l/min	kg	Huslengde mm	EAN-No. 4000896+	Kr.* net
①	9013MTT	Svært kompakt utførelse	1 890	99,3	11,39	8 000	150	1,7	128	258062	4643
②	9013TT	Kort og sterk	4 100	99,5	10,69	5 200	243,5	4,5	184	227143	8584
③	9013LGTT	Lang spindel: 186 mm	3 800	102,5	9,02	5 200	243	5,5	184	232277	9085

9012PTT · 9012ATT · 9012TT 1/2" Muttertrekker

12 1/2"

Løsnemoment maks. 550 Nm!
(Utledet med M16)

Løsnemoment maks. 550 Nm!
(Utledet med M16)

Løsnemoment maks. 2 200 Nm!
(Utledet med M16)

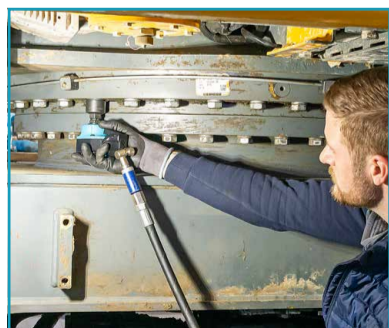

Passende, ekstra kort 1/2" slagpipe sett 900SK/10 finner du på side 20!

Side 20



Nr.	HAZET No.	Spesielle forhold	max. Nm	dB(A) Lp A	m/s ²	rpm opm	l/min	kg	Huslengde mm	EAN-No. 4000896+	Kr.* net
①	9012PTT	Ekstremt kompakt muttertrekker i håndflate-størrelse	550	92,9	7,64	8 000	113	1,1	86	252732	2127
②	9012ATT	Kort, vinklet konstruksjon, 120° svingbar	550	90,1	4,89	8 000	113	1,3	70	234738	2265
③	9012TT	Kort konstruksjon	2 200	99,7	8,69	8 300	147	1,6	128	226924	3023

9014PS-1 · 9014P-1
1" Muttertrekker

- Løsnemoment (maks.): 3 400 Nm
- Utført med boring til feste av verktøy samt med holdering for pipenøkkel
- Enhåndsomkobling
- Lite vibrasjon
- Nippel (inkl.): 10 diameter
- Høyre-/venstredreining: 3 trinn
- Tiltrekningsmoment (maks.): 2 712 Nm
- Driftstrykk: 6,3 bar
- Turtall: 5 500 o/min
- Luftbehov: 283 l/min (4,7 l/sek)
- Lydtrykk (ved driftstrykk): 103,5 dB(A) Lp A
- Lufttilkoblingsinntak: Innvendige gjenger 1/2" (20,67 mm)

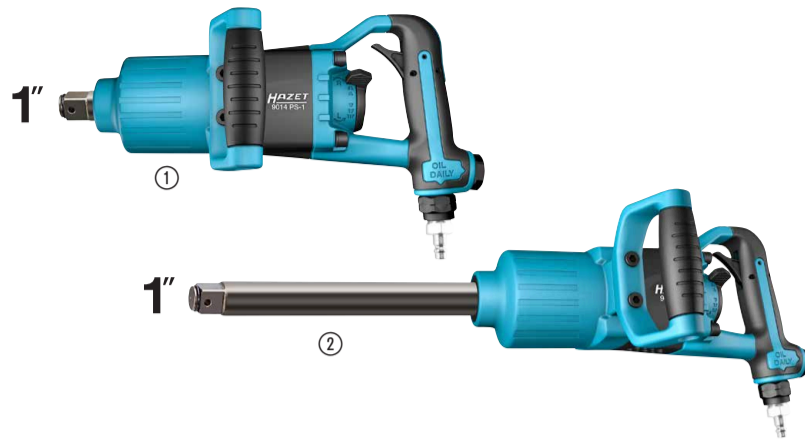

25 1"

Nr.	HAZET No.	Betegnelse	EAN-No. 4000896+	Kr.* net
①	9014PS-1	1" Muttertrekker · kort 382 mm	222490	15094
②	9014P-1	1" Muttertrekker · lang spindel 587 mm	218332	15228

9033N-4 EAN-No. 4000896210183

Fingersliper

- Trinnløs turtallsregulering ved hjelp av dreieregulator på baksiden av håndtaket
- For smale flater (10 mm båndbredde)
- Inklusive tre slipebånd 330x10 mm (korning 80, 100, 120)
- Lås for hurtig bytte av slipebånd
- Automatisk båndjustering
- Lengde (totalt): 291,4 mm
- Vekt (netto): 0,81 kg
- Nippel (inkl.): 7,2 diameter
- Lengde (totalt): 291,4 mm



360° dreibart båndløp

HAZET No.		Betegnelse	EAN-No. 4000896+	Kr.* net
9033N-4	1	Fingersliper	210183	2535
9033-480/10	10	Slipebånd-sett: korning 80	139101	204
9033-4100/10	10	Slipebånd-sett: korning 100	139118	204
9033-4120/10	10	Slipebånd-sett: korning 120	139125	204

9035-5 EAN-No. 4000896132355

Nålebanker

- Justerbart nåledeksel
- Fjerner presist små og store rustforekomster
- 19 nåler (Ø 3 mm)
- 3 200 slag/min
- Vekt (netto): 2,6 kg
- Luftbehov: 170 l/min (2,8 l/sek)
- Total lengde: 321 mm
- Nippel (inkl.): 7,2 diameter



HAZET No.		Betegnelse	EAN-No. 4000896+	Kr.* net
9035-5	1	Nålebanker	132355	4207
9035-050	19	Reservenåler for nålebanker 9035-5, Ø 3 mm, lengde 181 mm	139385	309

9035M-6 EAN-No. 4000896258109

Mini-nålebanker

- Skånsom rengjøring av skitne/rustne deler, spesielt rengjøring av bremseanlegg osv.
- Ekstremt slank/kort penneform og frie nåler gjør det også mulig å nå vinklede områder
- 13 tynne nåler i rustfritt stål (Ø 1,3 mm)
- 3 000 slag/min
- Lengde: 236 mm

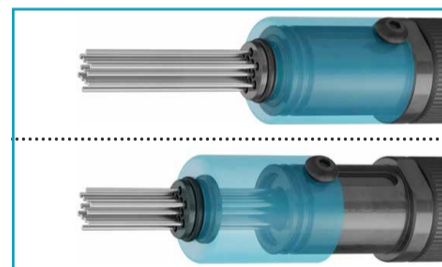

Justerbart nålbrett med integrert nålføring sikrer lang brukstid

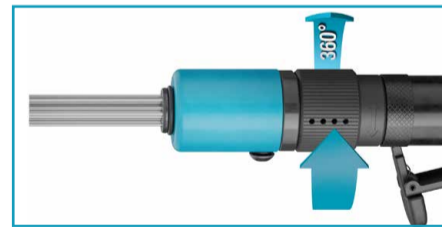

Med 360° justerbart luftinntak

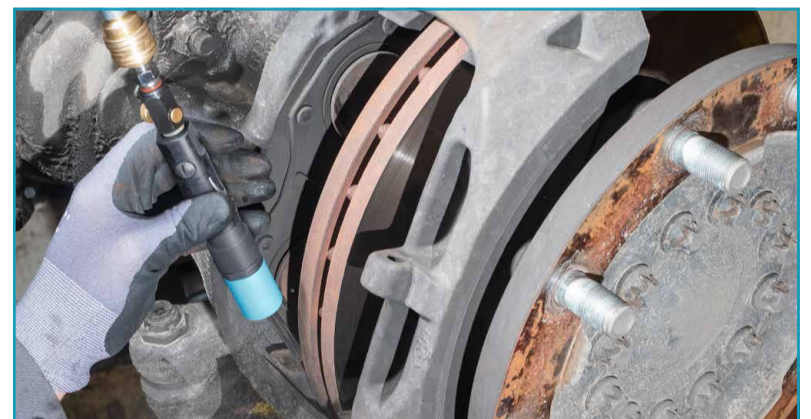

HAZET No.		Betegnelse	EAN-No. 4000896+	Kr.* net
9035M-6	1	Mini-nålebanker	258109	3049
9035M-050	13	Reservenåler for mini-nålebanker 9035M-5, Ø 1,3 mm, lengde 81 mm	233205	573

9041G-1 EAN-No. 4000896212385

Dekktrykkmåler · kalibrert

- Manometer-måleområde: 0–12 bar, deling: 0,1 bar
- Trykk (maks.): 12 bar
- Temperaturområde: -20 til 60 °C
- Skalaverdier i bar
- Slange med låsbart munstykke
- Måletoleranse: -15 til 25 °C, 0 til 4 bar: ±0,08 bar, fra 4 til 12 bar: ±0,16 bar
- Slangelengde: 1 000 mm
- Etterkalibrering mulig



Ø 80 mm



Kalibreringsplombe

1097 Kr.* net

9041D-1 EAN-No. 4000896212378

Dekktrykkmåler · digital

- Manometer-måleområde: 0–12 bar, deling: 0,01 bar
- Trykk (maks.): 12 bar
- Temperaturområde: -20 til 50 °C
- Displayet kan kobles om mellom bar/PSI/kg/cm²
- Slange med låsbart munstykke
- Måletoleranse: -15 °C til 25 °C: ±0,1 bar
- Slangelengde: 400 mm



Ø 63 mm



1093 Kr.* net

9041-1 EAN-No. 4000896147076

Dekktrykkmåler · Standard

- Manometer-måleområde: 0–12 bar, deling: 0,1 bar
- Trykk (maks.): 12 bar
- Temperaturområde: -10 til 40 °C
- Skalaverdier i psi og bar
- Slange med låsbart munstykke
- Måletoleranse: -15 °C til 25 °C: ±0,3 bar
- Slangelengde: 400 mm



Ø 63 mm

Toppselger!



426 Kr.* net

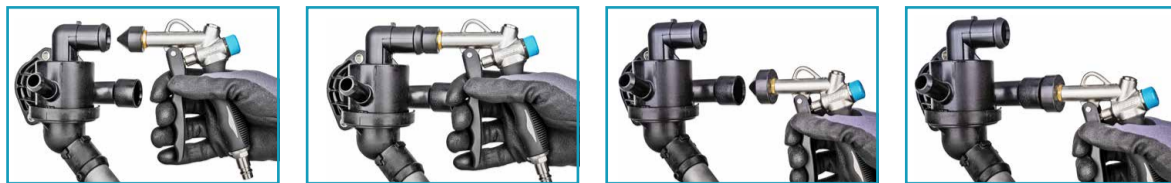

9040-4/6 EAN-No. 4000896263660

Blåsepistoler med to dyser konussett

- For tettende utblåsning av ledninger, hull etc.
- Trykkluftrengjøring av blokkerte eller tilsmussede ledninger/slanger, f.eks. drivstoff-, klima- og AdBlue®-ledninger, hydrauliske ledninger samt vindusspyleanlegg og kjølevæske
- Kan tilpasses blåsepistol med to dyser 9040-4 og 9040LG3/2 (lang utførelse)
- Løse fastsittende tennspolehetter (pneumatisk oppblåsning)

- Innhold:**
- ① utvidelse i rustfritt stål 187 mm (9040-41)
 - ② blåsepistol med lang dyse
 - ③ kort dyse (fås ikke enkeltvis)

- Konusdysesett, 3-delt (9040-42/3):
- ④ konusdyse Ø 13 mm
 - ⑤ konusdyse Ø 35 mm
 - ⑥ konusdyse Ø 25 mm



665 Kr.*
net

HAZET No.	Nr.	Artikkel	EAN-No. 4000896+	Kr.* net
9040-41	1	① Forlenger i rustfritt stål for 9040-4, Lengde 187 mm	254781	137
9040-4	1	② ③ Blåsepistol med to dyser, inklusive kort og 112 mm lang dyse	176236	307
9040-42/3	3	④ ⑤ ⑥ Konusdysesett for 9040-4	254767	259

9040-43/5 EAN-No. 4000896263646

Dysesett

- Utvidede bruksområder for blåsepistol med to dyser 9040-4 og den lange blåsepistolen 9040LG3/2
- Bredt bruksspektrum takket være allsidige dyseutførelser
- Tilkobling (utvendige gjenger): 1/8" PF 28

- Innhold:**
- ① lang gummidyse 63 mm (skrapebeskyttelse)
 - ② kort gummidyse 13 mm (skrapebeskyttelse)
 - ③ områdedyse i plast (områderengjøring)
 - ④ metalldyse med konkavt luftutløp (blokkeringsfri)
 - ⑤ metalldyse med sikkerhetsfunksjon (blokkeringsfri)



296 Kr.*
net

9040LG-3/2 EAN-No. 4000896206339

Blåsepistol

- Inklusive ② 90° sidedyse og ③ venturidyse
- Til rengjøring av steder som er svært vanskelig tilgjengelige på maskiner, kjøretøy i landbruksmaskiner
- Isolering av lansen i gripeområdet mot nedkjøling
- Trykk (maks.): 12 bar

- Driftstrykk: 6,3 bar
- Lengde (totalt): 1 085 mm
- Luftbehov: 450 l/min (7,5 l/sek)
- Nippel (inkl.): 7,2 diameter
- Gjenge 1/8" PF 28



2

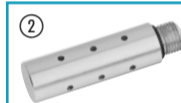

90° sidedyse til rengjøring av sandwichkjølere

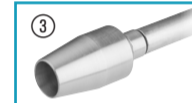

100 % økt luftblåsemengde på grunn av venturieffekten

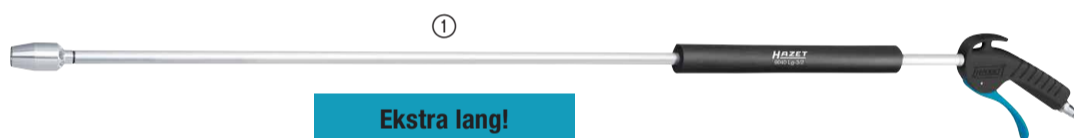

Nr.	HAZET No.	Artikkel	EAN-No. 4000896+	Kr.* net
①	9040LG-3/2	Ekstra lang blåsepistol	206339	1081
②	9040LG-3-02	Sidedyse 90°, lengde 32 mm	241521	284
③	9040LG-3-01	Venturidyse, lengde 54 mm	241514	284

9040T-1 EAN-No. 4000896252626

Turbo blåsepistol

- Rengjøring av skitne overflater
- Virveldysen danner en sterk luftimpuls til rengjøring av selv krevende smuss
- **Plasthuset beskytter mot riper**
- Lufttilkoblingsinntak: Innvendige gjenger 1/4" (12,91 mm)
- Nippel (inkl.): 7,2 diameter
- Slangediameter (anbefalt): 10 mm
- Trykk (maks.): 12 bar
- Lydtrykk (ved driftstrykk): 91 dB(A) Lp A
- Lyd-effekttrykk (ved driftstrykk): 102 dB(A) Lp W
- Luftbehov: 80 l/min (driftstrykk)
- Vekt (netto): 0,16 kg



Ekstremt effektiv takket være virvlende luftstøt!



501 Kr.*
net

9042N-1 EAN-No. 4000896176472

Fettpresse, pneumatisk

- Kontinuerlig fetttilførsel
- Kan fylles med fettpratrone, løst fett eller via dispenser
- Fyllingsmengde: (ca.): 400 ml
- Luftbehov: 230 l/min
- Nylonslange: 230 mm
- Metallrør: 172 mm
- Vekt (netto): 2,0 kg
- Nippel (inkl.): 7,2 diameter
- Håndtaket kan justeres 360°



1356 Kr.*
net

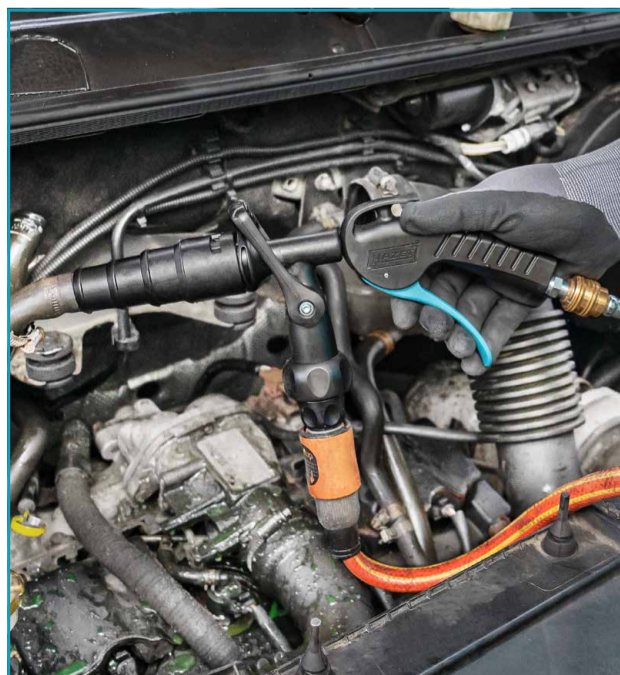

9048P-2/3, EAN-No. 4000896234608

Vaskepistol-sett

- Effektiv, kraftig og løsemiddelfri rengjøring av for eksempel kjølesystemer med gradert systemrengjøringsdyse
- Rengjøring uten bruk av aggressive kjemikalier eller løsemidler
- Dreieledd på vanntilkoblingen bidrar til å unngå "slangesalat"
- Trinnløs uavhengig regulering av vann- og trykklufttilførselen
- Temperaturområde: -10 til 40°C
- Vekt (netto): 0,4 kg
- Nippel (inkl.): 7,2 diameter

Innhold:

- Vanntilkoblingsvarianter: 1/2" (13 mm) nippel for vanntilkobling (systemkompatibilitet med Gardena) eller 3/4" (20 mm) GHT-slange-gjenger
- Jet-vaskedyse ①
- Trinnvis systemrengjøringsdyse ②



909 Kr.*
net

HAZET slange- eller kabeltrommel

Sørger for orden i verkstedet – ingen kabler som ligger rundt og slenger, dermed reduseres risikoen for ulykker!

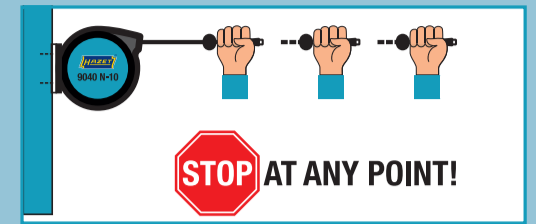
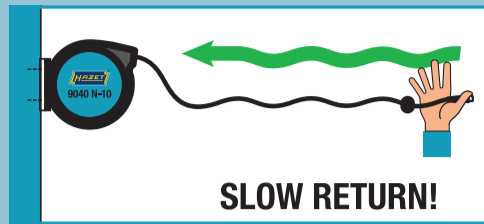

Slangestopp på hvert punkt

9040D-2.5, EAN-No. 4000896214631

Kabeltrommel

- Inkludert ledningsbeskyttelsesbryter
- Bare egnet for bruk innendørs
- 230 V vekselstrøm
- Ledning: H07RN-F 3 x 2,5 mm²
- Ledningslengde: 20 m
- Lengde tilkoblingsledning: 1,5 m
- Ren oppvikling ved automatisk føring
- Bremset oppvikling mot fare for ulykker
- Vekt (netto): 9,2 kg



2907 Kr.*
net

9040N

Slangetrommel

- Egnet for trykkluft eller vann
- Driftstrykk (maks.): 20 bar
- Temperaturområde: -40 til 60 °C
- Slangelengde: 15 m
- Tilkoblings-slangelengde: 0,9 m
- Ren oppvikling ved automatisk føring
- Bremset oppvikling mot fare for ulykker
- Mål: 459 x 378 x 205 mm



Nr.	HAZET No.	Utvendige gjenger mm	Slange innvendig-Ø mm	g	EAN-No. 4000896+	Kr.* net
①	9040N-10	3/8" (16,41 mm)	10	6,45	206445	2110
②	9040N-13	1/2" (20,96 mm)	13	9,50	214648	2443



①



②

9000-061 EAN-No. 4000896195299

Sikkerhetskobling 0 – 20 bar

- For lufttilkoblingsnippel 7,2 mm
- Lufttilkoblingsgjenger: 16,41 mm 3/8"



Passende for
slangetrommel 9040N-10

443 Kr.*
net

9000-062 EAN-No. 4000896218936

Sikkerhetskobling 0 – 50 bar

- For lufttilkoblingsnippel 10 mm
- Lufttilkoblingsgjenger: 20,95 mm 1/2"



Passende for
slangetrommel
9040N-13

568 Kr.*
net

90400S-10, EAN-No. 4000896252602

Åpen slangetrommel, 20 m

- Muliggjør visuell kontroll av slangen
- Automatisk slangetrommel gir orden på verkstedet – Slangene ligger ikke rundt og flyter, dermed reduseres også faren for ulykker
- Åpen konstruksjon mot samling av smuss
- For trykkluft
- Innvendig slangediameter: 10 mm
- Slangelengde: 20 m
- Driftstrykk (maks.): 12 bar
- Fjærretur med skrallelåsholdere
- Inklusive robust og svingbar base
- Innebygget rulleinnløp
- Hybrid-polymer-slange, svart
- Tilkoblingslange (lengde): 1 m
- Lufttilkobling: Utvendige gjenger 3/8" (16,41 mm)
- Inklusive tysk lufttilkoblingsnippel for luftinnløp 9000-015
- Anvendelig med HAZET sikkerhetskobling 9000-061
- Montering via metallbøyle eller svingbasis (inklusive)
- Inklusive ARO 210 nippel
- Vekt (netto): 11,68 kg



Robust stålutførelse med rulleføring!

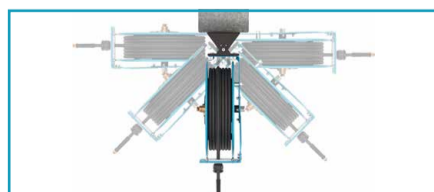

Svingområde 180°



Inkludert 9000-015



2533 Kr.*
net

Du finner også flere koblinger under: www.hazet.de

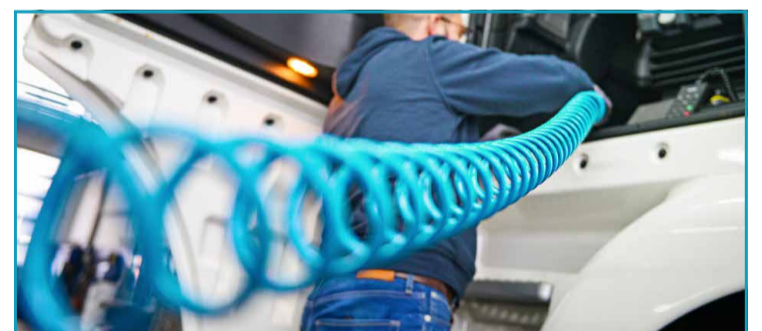

9040-7 · 9040S-10

Spiralslange

- Høyfleksibel polyuretanslange
- 360° dreieledd på tilkoblingsstykkene
- Temperaturområde: -20 til 60 °C
- Slangelengde: 7,62 m
- Arbeidstrykk: 10 bar



For kompakt slangestyring!

HAZET No.	Slange innvendig-Ø mm	g	EAN-No. 4000896+	Kr.* net
9040-7	6,35	0,63	153404	540
9040S-10	10	11,68	212361	756



Kjør enkelt gjennom den innsatte firkanten

4685-4 EAN-No. 4000896231126

125 1/2

1/2" Rørformet spesialpipe

- For demontering / montering av multifingre på skurtreskere fra CLAAS, LEXION, TUCANO og AVERO
- Multifingeren kan nås gjennom den svært smale åpningen på matetrommelen
- Kjør enkelt gjennom den innsatte firkanten med en 12,5 mm (1/2") skralle (f.eks. HAZET 916HP)
- Muligjør bruk av momentnøkkel
- Med 6-punktsdrev: s 24 mm
- Mål/lengde: 330 mm
- Diameter d1 (ved drev): 32,3 mm
- Diameter d2 (ved drev): 28 mm



Betjening av multifingeren gjennom svært smale åpninger!

Made in Germany

385 Kr.* net



Verktøy med profil som passer til hurtigkoblingen



Verktøyet settes på



Sikkert hold ved hjelp av innsatte magneter

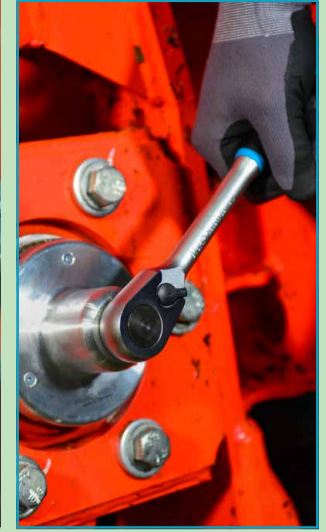

Betjening ved hjelp av en skralle gjennom en innsatt 12,5 mm (1/2") firkantholder

4685-3 EAN-No. 4000896230730

125 1/2

1/2" Betjeningsverktøy CLAAS

- For manuell betjening av tilbehør til CLAAS JAGUAR, f.eks. ORBIS, PICK UP, DIRECT DISC og CORIO CONSPEED
- 3 magneter garanterer et sikkert grep på hurtigkoblingen
- Nøyaktig plassering av verktøyet på hurtigkoblingen
- Kan betjenes kun av én person med 12,5 mm (1/2") skralle (f.eks. HAZET 916HP)
- Enkel dreining av adapteren mulig
- Sikker bruk av verktøyet utenfor fareområdet
- Lett aluminiumsverktøy
- Spesialtilpasset kravene på åkeren

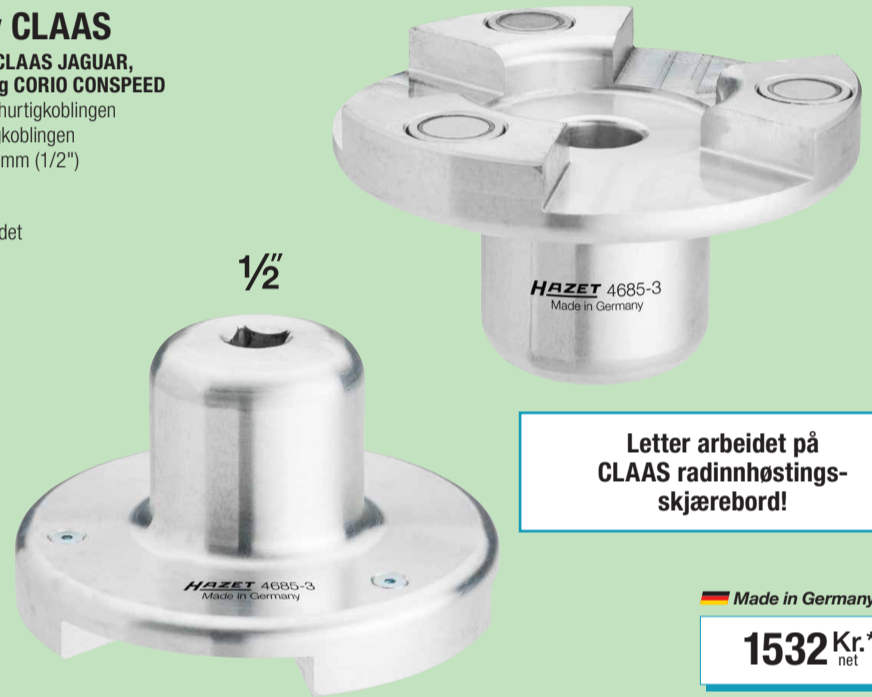

Letter arbeidet på CLAAS radinnhøstings-skjærebord!

Made in Germany

1532 Kr.* net

2132 · 2133 · 2134 · 2135 Kløyve verktøy



Nr.	HAZET No.	Betegnelse	Snittbredde mm	Skafthengde mm	g	EAN-No. 4000896+	Kr.* net
①	2135-3000	Kombi øks/slegge	75	900	3 000	231157	759
②	2133-1250	Vedøks	132	700	1 250	231133	643
③	2132-600	Håndøks	105	360	600	231140	348
④	2134-1250	Kløyvingsøks	92	500	1 250	229529	682
⑤	2132-3	Stokk hendig	—	400	550	244607	344

4685 Nesebileavdrager

- Sikker avdraging av nesebiler fra tannhjul på landbruksmaskiner



Made in Germany

Nr.	HAZET No.	Utførelse	EAN-No. 4000896+	Kr.* net
①	4685-1	Rett, 420 mm	222889	588
②	4685-2	Bøyd, 366 mm	222896	544

2132

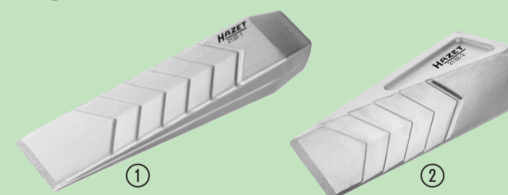

Høy bærekraft på grunn av lav vekt!

Nr.	HAZET No.	Betegnelse	Konstruksjon	g	EAN-No. 4000896+	Kr.* net
①	2132-1	Fellekile i aluminium · rett	Konisk	550	244805	344
②	2132-2	Spaltekile i aluminium · dreid	Konisk og dreid	800	244799	514

REN BEGEISTRING!

Revolusjonerende nytt batterisystem fra HAZET – kompatibelt med alle maskiner i det nye SYSTEM 9500

- Kraft for uavhengig arbeid
- Nyskapende batteriteknologi
- Større effekt
- Et mangfold av maskiner
- Flere bruksområder
- Ekstremt kompakte maskiner

NYHET!



Mer informasjon



Batterisystem 9500 | 18 V

Nr.	HAZET No.	Artikkel	Produktfordeler	EAN-No. 4000896+	Kr.* net
①	9530-10	Batteri-bormaskin 18 V	Tiltrekningsmoment, hardt (maks.): 65 Nm	266142	2321
②	9512-600	1/2" Batteri-muttertrekker, kompakt 18 V*	Løsnemoment (maks.): 600 Nm	265053	3572
③	9512-950	1/2" Batteri-muttertrekker 18 V*	Løsnemoment (maks.): 950 Nm	265039	3572
④	9513-2100	3/4" Batteri-muttertrekker 18 V*	Løsnemoment (maks.): 2 100 Nm	265015	5685
⑤	9533-10	Batteri-vinkelsliper 18 V*	Omdreining/min.: 10 000	265091	2321
⑥	9534-10	Batteri-sabelsag 18 V*	Langt slag: 25 mm	265077	2757
⑦	9579-10	Batteri-arbeidslys 18 V*	1 000 Lumen	265275	1298
⑧	9590-10	Batteri-varmluft-pistol 18 V*	2 temperaturtrinn: 260 og 530 °C	265299	1899
⑨	9544-10	Hybrid vifte 18 V*/230 V	Hybrid-funksjon: Ladbart batteri 18 V eller nettdel 230 V	264995	1592
⑩	9580-10	Profesjonell hybrid-batteridrevet DAB-radio med Bluetooth 18 V*/230 V	2 x 10 Watt	264971	2467
⑪	9543-10	Batteri-tørrstøvsuger 18 V*	Undertrykk (maks.): 12 000 Pa	264957	2757

*Uten batteri og lader

Elektro-system 9500 | 230 V

HAZET No.	Artikkel	Produktfordeler	EAN-No. 4000896+	Kr.* net
9633-10	Elektrisk vinkelsliper 230 V (kabelbasert)	Omdreining/min.: 12 000	264919	1167
9643-10	Elektrisk tørrstøvsuger 230 V (kabelbasert)	Undertrykk (maks.): 23 000 Pa	264933	1947

Tilbehør for 9543-10 batteri-tørrstøvsuger 9643-10 kabelbasert tørrstøvsuger

Nr.	HAZET No.	Artikkel	EAN-No. 4000896+	Kr.* net
①	9543-04/7	Rengjøringssett	270989	468
②	9543-01/5	Filterpose i fiberduk sett	270965	365
③	9543-02	Flatfilter	270941	335
④	9543-03	Understell	270927	819



Ladbart batteri med patentert Thermatec®-teknologi:

- Integret kjølesystem for lengre levetid
- Electronic Management System (EMS) beskytter batteripakken, forlenger levetiden og øker effektiviteten



Innebygget indikatorlampe med etterlysfunksjon



Børsteløs motor med høy virkningsgrad og lang levetid

9530-1/4 EAN-No. 4000896265213
**Batteri-bormaskin sett,
 18 V · 2,5 Ah**

- Sett i 4 deler:
 – Batteri-bormaskin 9530-10
 – 2x li-ion-batteri 9500-025 (2,5 AH, 18 V)
 – Hurtiglader 9500-18



NYHET!

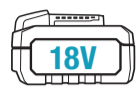

2937 Kr.*
net

9512-600/4 EAN-No. 4000896265176
**1/2" Batteri-muttetrekkersett,
 18 V · 2,5 Ah**

- Sett i 4 deler:
 – Batteri-muttetrekker 9512-600
 – 2x li-ion-batteri 9500-05 (5 AH, 18 V)
 – Hurtiglader 9500-18



NYHET!

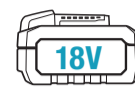

5875 Kr.*
net

9500P-1/6 EAN-No. 4000896265190
**Batteri-bormaskin,
 1/2" batteri-muttetrekker,
 batteri-vinkelsliper-sett, 18 Volt · 5 Ah**

- Sett i 6 deler:
 – Batteri-bormaskin 9530-10
 – Batteri-muttetrekker 9512-950
 – Batteri-vinkelsliper 9533-10
 – 2x li-ion-batteri 9500-05 (5 AH, 18 V)
 – Hurtiglader 9501-1018



NYHET!



10233 Kr.*
net

9500P-2/3 EAN-No. 4000896265152
**Profesjonell hybrid-batteri-DAB-radio
 med Bluetooth, batteri-tørrstøvsuger,
 batteri-arbeidslys, 18 V**

- Sett i 3 deler:
 – Profesjonell batteriradio 9580-10
 – Batteridrevet tørrstøvsuger 9543-10
 – Ladbart batteri-arbeidslys 9579-10



NYHET!

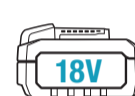

6263 Kr.*
net



Kontaktbeskyttelse mot støv og fuktighet



Ladenivåindikator



Lader 9501-1018 med "trafikklysendikator": Viser ladetilstanden med farger (rød-gul-grønn) og gjenværende tid til full lading



Batteri ca. 50%



Batteri ca. 80% (klart for drift)

9500-025 EAN-No. 4000896265138
**Li-ion-batteri,
 18 V · 2,5 Ah**



NYHET!

1109 Kr.*
net

9500-05 EAN-No. 4000896266166
**Li-ion-batteri,
 18 V · 5 Ah**



NYHET!

1738 Kr.*
net

9501-1018 EAN-No. 4000896265114
**Hurtig-
 lader
 for 10,8 V og
 18 V batterier**

- 80 % av ladekapasiteten nådd etter 30 min
- Stort LCD-display til deteksjon av ladetilstand og batteridiagnose



NYHET!

1042 Kr.*
net

9500-05/3 EAN-No. 4000896265251
**Startsett
 for ladbare
 batterier**

- Sett i 3 deler:
 – 2x li-ion-batteri 9500-05 (5 AH, 18 V)
 – Hurtiglader 9501-1018



NYHET!

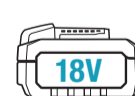

3648 Kr.*
net

HAZET varmebildekamera – For optimal utsikt!

1992N-1 EAN-No. 4000896263523

Varmebildekamera

- Automatisk varme-, kulde- og sentralpunktmåling
- Skjermdiagonal: 2,4-tommers LCD-skjerm
- Skjermoppløsning: 320 x 240 piksler
- Batterivarighet: inntil 8 t
- Lagringsmedium: Micro-SD-kort (i leveringsomfanget) inntil 150 000 bilder
- Temperaturområde: -20 – 550 °C
- Kapslingsgrad: IP54
- Inklusive Micro-SD-kort (4 GB)
- Mål (H x B x D): 196 x 117 x 59 mm
- Vekt: 290 g
- Lading via USB-C-ledning
- Inkludert håndsløyfe

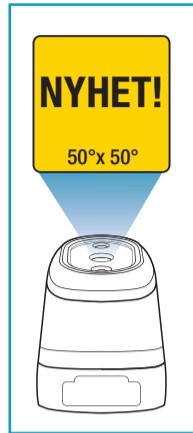

Større synsfelt



NYHET!

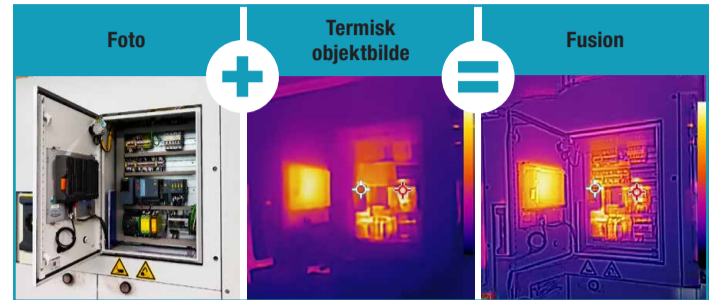

Laserpeker for målfiksering

Ekstra kamera for bedre oppløsning!

6 fargepaletter for optimal diagnostikk!

Større synsfelt: 50° x 50°!



3578 Kr.*
net

HAZET videoendoskop med HD-kamera – svært detaljert!

- Klart og skarpt bilde • Bedre detaljer • Klarere bilde



Du finner også flere koblinger under: www.hazet.de



4812-23/5AF EAN-No. 4000896249824

HD-berøringskjerme til endoskopsett med dreiesonde 180°, Ø 3,9 mm



Ø 3,9 mm

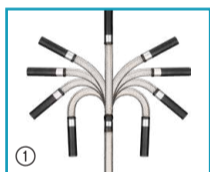

Sondehode 180° svingbar

Innebygd mikrofon!

Merking av bildedetaljer på berøringskjerme – oppretting av mapper!

Delt skjerm: Opptak og levende bilder side om side!



- Sett i 5 deler i HAZET L-Boxx 136:
- Grunnmaskin 4812-23G
 - HD sonde 4812-23AF
 - SD-kort 64 GB inklusive adapter
 - Mikro HDMI-ledning (A til D) 1,8 m
 - USB-C ledning (A til C) 1 m

4812-23/5AF

Kameraprobe	Ø 3,9 mm sonde med frontkamera, dreibart 180° (artikulasjon se ①)
Display	127 mm (5") refleksreduert berøringsdisplay, duger i sollys
Zoom	3x
Displayoppløsning	800 x 480 piksler
Lysstyrkeinnstilling	5 + 5 trinns boost
Energikilde	Oppladbart li-ion-batteri. Ladetid: 3,5 t, driftstid: 4 t
Bildeformat (jpg)	1 920 x 1 080 piksler
Videoformat	MP4, 1 920 x 1 080 piksler (format MOV) med valgfritt vannmerke, tidsstempel og lyd
Dataoverføring	USB-C (tilgang enten til kameraet eller som kortleser)
IP-beskyttelsesklasse (grunnet)	IP54
Tilkoblingsmuligheter	Kamera via HDMI til displayet eller USB-C-inngangen på en PC
Vekt	705 gram
Mål (L x B x H)	162 x 128 x 46 mm

27441 Kr.*
net

4812-24/4AF EAN-No. 4000896264568

HD video-endoskopsett med 360° svingsonde, Ø 3,9 mm

NYHET!



Ø 3,9 mm

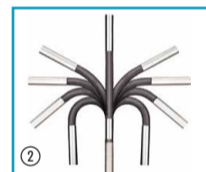

360°

Uttagbart li-ion-batteri (1 x type 18650) uten ekstra verktøy!

Fullstendig artikulerbar sonde med Ø 3,9 mm!

Egen smarttelefon som display, inklusive holder (58 – 100 mm)



- Sett i 4 deler i beskyttende Soft-Case med forminnlegg:
- Grunnmaskin (fullt integrert)
 - HD-sonde
 - 3 Datakabel (0,3 m) til USB-A: Lightning, USB-C og USB-Mirco
 - Ladekabel USB-A til USB-C 1,0 m

4812-24/4AF

Kameraprobe	Ø 3,9 mm sonde med frontkamera inntil 360° (artikulasjon: aksialt 180°, radialt 360°)
Display	Avhengig av den tilkoblede smarttelefonen
Zoom	5-dobbelt (med visning av zoomfaktoren i appen)
Displayoppløsning	Avhengig av den tilkoblede smarttelefonen
Lysstyrkeinnstilling	3-trinns
Energikilde	Uttagbart li-ion-batteri (1 x type 18650) uten ekstra verktøy
Bildeformat (jpg)	960 x 720 / 1 280 x 720 piksler
Videoformat	MP4, 960 x 720 / 1 280 x 720 piksler
Dataoverføring	USB-C
IP-beskyttelsesklasse (grunnet)	IP54 (grunnmaskin), IP67 (sonde)
Tilkoblingsmuligheter	USB-A til USB-C/USB-A til Lightning/USB-A til Micro-USB
Vekt	380 gram
Mål (L x B x H)	220 x 78 x 50 mm



Joystick-styring



Styring via betjenings-elementer

7895 Kr.*
net

195N-2 EAN-No. 4000896252169

Liggebrett

- Ergonomisk formet: armområder kuttet ut for optimal bevegelsesfrihet
- Kan belastes inntil 150 kg
- Svingbare hjul med lettgangbarhet, med gummlater, oljebestandige og støvsvake
- Seks hardplasthjul (Ø 70 mm)
- Mål (L x B x H): 1 030 x 480 x 115 mm

Bekvemt arbeid under kjøretøyet!



Hodestøtte med myk polstring



1346 Kr.*
net

195N-3 EAN-No. 4000896256761

Liggebrett

- Svært belastbar inntil 150 kg (liggende eller sittende)
- 6 hjul (Ø 63 mm)
- Liggebrett & monterstol i ett
- Stabil, robust stålramme med 2,4 mm materialstyrke
- Mål (L x B x H): 1 198 x 440 x 135 mm (liggeposisjon)
- Sitte høyde: 420 mm
- Sitteflate: 300 x 310 mm

Stabil, robust stålramme med 2,4 mm materialstyrke!



1345 Kr.*
net

195N-4 EAN-No. 4000896261949

Monterstol

NYHET!

- 5 støvsvake, smidige multilager-hjul Ø 75 mm
- Store, ekstra trykke seteputer Ø 350 mm
- Belastning: Kan belastes dynamisk inntil 150 kg
- Høydejusterbar for hånd : 430 – 550 mm
- Pneumatisk høydejusterbar
- Veltesikker

Ekstra stabil konstruksjon takket være firkant-rørramme!



1345 Kr.*
net

9070-10 EAN-No. 4000896158157

Magnetholder

- Bæreevne: 10 kg

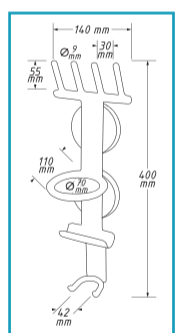

545 Kr.*
net

4961N-23/12 EAN-No. 4000896186754

Hjulnav/bolt pussesett for varebiler

- Spesielsliper for optimal rengjøring av felgkontaktflaten (hjulnav) for lastebiler og varebiler med bolt
- Med borrelås for raskt bytte av slipeskive
- Inkl. 5 slipeskiver for middels og 6 for sterk tilsmussing
- Med sekskantopptak for fast hold i apparatet
- Åttekantprofil for trygt og godt feste
- Innvendig-Ø (maks.): 23 mm
- Slipeskiver-Ø: 56 mm



For stagbolter! Ingen spondannelse!

Made in Germany

2394 Kr.*
net

198 Målekanne

- For bremsevæske, batterivæske og ikke-syreholdige væsker
- Materiale: HDPE
- Farge: hvit/transparent

NYHET!



Nr.	HAZET No.	Påfyllingsmengde l	EAN-No. 4000896+	Kr.* net
①	198-5	2	174478	133
②	198-6	5	174522	215
③	198-8	5	174508	198



Inklusive lokk!



197 Tappekar



Nr.	HAZET No.	Påfyllingsmengde l	EAN-No. 4000896+	Kr.* net
①	197N-1	6	198924	151
②	197-2	16	146802	398
③	197-50	50	210008	664

Nyheter i vår overgangs serie!

- For all bruk med utvendig sekskant s 24 mm
- **2-i-1:** En pipe for to anvendelser (1/2" · 3/4")

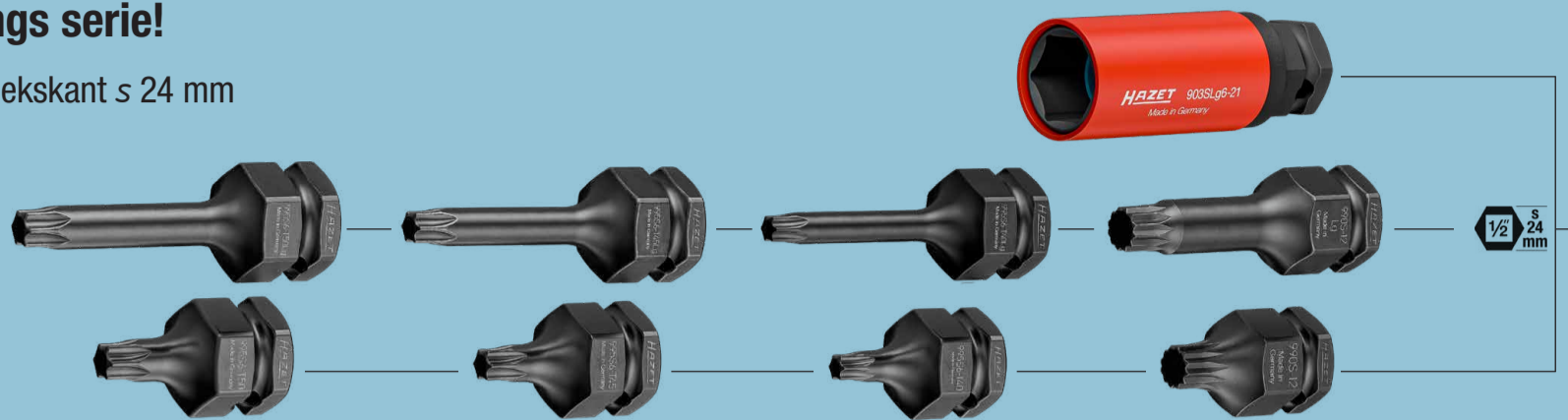

990S/11 EAN-No. 4000896162406 1/2" · 3/4" XZN-profilsett

- For skruforbindinger på tungbil & anlegg og personbiler med XZN-profil, f.eks. på understell, bremseanlegg (bremsebærere), motorer, støtdempere samt kamakslar
- M14 · M16 · M18 i kort (43 mm) og lang (75 mm) utførelse



1481 Kr.*
net

985S/11 EAN-No. 4000896211951 1/2" · 3/4" Sekskantprofilsett

- Skruforbindinger på laste- og personbiler, f.eks. på understell, bremseanlegg (bremsebærere), motorer og støtdempere
- s 14 · 17 · 19 mm i kort (45 mm) og lang (75 mm) utførelse



1637 Kr.*
net

900SZ6/11 EAN-No. 4000896225378 1/2" · 3/4" 12-kant traksjonsprofilsett

- s 19 · 21 · 22 · 24 · 27 · 30 · 32 · 36 mm
- Utvendig sekskant: 24 mm



1893 Kr.*
net

985S 1/2" Utvidelse for 985S/11

Kan brukes med 1/2" muttertrekker eller ● 24 mm!

Made in Germany

Nr.	HAZET No.	S mm	l mm	EAN-No. 4000896+	Kr.* net
①	985S-22	22	45	218219	219
②	985S-24	24	45	218226	223



Alle artiklene på denne siden fås også i settet med 40 deler 163-612/40 i en verktøyvogn med mykskuminnlegg!



985S-14LG/4 EAN-No. 4000896243686 1/2" · 3/4" Skrutrekkerpipe for calipper

- For bruk på calipper-skruforbindinger (KNORR-BREMSE) på MERCEDES-BENZ-lastebiler, f.eks. Actros, Arocs, Antos og busser som f.eks. Citaro, CapaCity Turismo, Intouro samt Travego
- Betjening på gir-skruforbindinger og koblinger til ramme og chassis er mulig
- Brukes med muttertrekker f.eks. HAZET 9013TT
- Lengde (totalt): 109 mm



569 Kr.*
net

163-570/24 EAN-No. 4000896233441 1/2" · 3/4" Slagpipesett

- Passer til HAZET Assistert™ med skuffdybde fra 398 mm: 173 · 179 · 179N(X) · 179W · 179NW · 179BIG-1 · 179XL · 179NXL · 179XXL · 179NXXL · 179AXXL · 179TXXL · 180



Made in Germany

Nr.	HAZET No.	Symbol	Innhold
①	900SZ6	12 1/2 1/2	s 19 · 21 · 22 · 24 · 27 · 30 · 32 · 36 mm
②	985S	12 1/2 1/2	s 14 · 17 · 19 mm, kort 45 mm
③	985SLG	12 1/2 1/2	s 14 · 17 · 19 mm, lang 75 mm
④	990S	12 1/2 1/2	M 14 · M 16 · M 18, kort 43 mm
⑤	990SLG	12 1/2 1/2	M 14 · M 16 · M 18, lang 75 mm
⑥	1007S-7/4	12 1/2 1/2 20 3/4	Adaptersett 1/2" · 3/4"



4434 Kr.*
net

2784-T60/4 EAN-No. 4000896188611 3/4" Skrutrekkerpipesett for bremseskiver

- For maskinbetjening
- Drev muliggjør overføring av høye løsnekrefter
- For betjening på bremseskive-skruforbindinger på MERCEDES-BENZ Actros
- Lengde (totalt): 154,5 mm



846 Kr.*
net

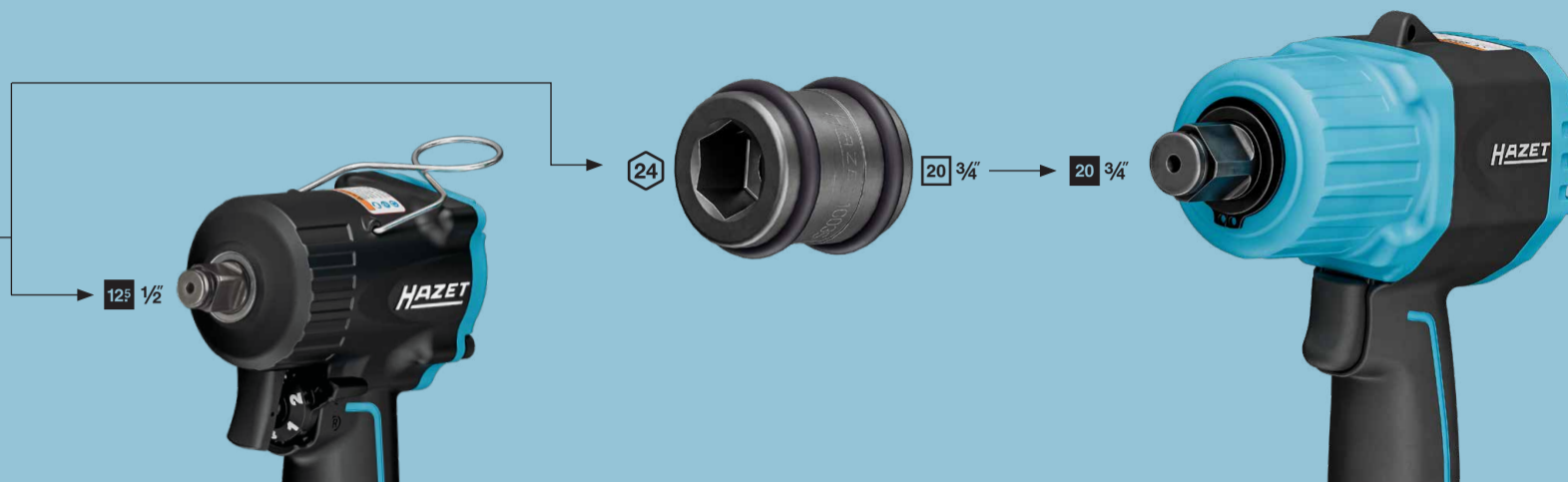

NYHET!

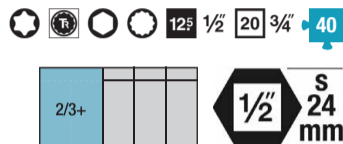

163-612/40 EAN-No. 4000896264704

1/2" · 3/4", 24 mm Slagpipesett

- Skruforbindelser på nyttekjøretøy, personbiler og varebiler med TORX®-profil, f.eks. på understell, bremses, hjulskruforbindelser
- Betjening med ulike verktøy for drev mulig:
 - 1/2" skralle eller muttertrekker
 - s 24 mm pipe samt ringnøkkel, fastnøkkel eller skralle-kombinasjonsnøkkel
 - Adapter 1003S-1 muliggjør drev i 3/4", f.eks. med HAZET 3/4" muttertrekker 9013TT
- Til HAZET Assistant med skuffdybde fra 398 mm: 173 · 179 · 179N · 179NX · 179W · 179NW · 179BIG-1 · 179XL · 179NXL · 179XXL · 179NXXL · 179AXXL · 179TXXL · 180

Innhold:

- 1003S-1 · 1003S-07 · 1000S-G1736 · 1000S-H1736
- 990S-12, -12Lg, -14, -14Lg, -16, -16Lg, -18, -18Lg
- 985S-14, -14Lg, -17, -17Lg, -19, -19Lg, -22, -24
- 900S26-18, -19, -21, -22, -24, -27, -30, -32, -36
- 995S6-T40, -T40Lg, -T45, -T45Lg, -T50, -T50Lg
- 903SLg6-17 · 6-19 · 6-21
- 900SLg6-24



Flere verktøyvogn-mykskuminnlegg finner du på vår mykskuminnlegg-konfigurator eller på side 2!



Made in Germany

7270 Kr.* net

990S-12/2 EAN-No. 4000896264667

1/2", 24 mm utvendig sekskant slagpipesett med skrutrekkerpiper, innvendig XZN manglekantet

- Betjening med ulike verktøy for drev mulig:
 - 1/2" skralle eller muttertrekker
 - s 24 mm pipe samt ringnøkkel eller fastnøkkel
 - Adapter 1003S-1 muliggjør drev i 3/4", f.eks. med HAZET 3/4" muttertrekker 9013TT
- Skruforbindelser på nyttekjøretøy, personbiler og varebiler med XZN-profil, f.eks. på understell

Sett i 2 deler:

- 1x 990S-12 (kort, 43 mm)
- 1x 990S-12Lg (lang, 75 mm)



Nr.	HAZET No.	Ø	Utførelse	l ₁ mm	l ₂ mm	d mm
①	990S-12	M12	kort	5	43	24
②	990S-12Lg	M12	lang	39,7	75	24

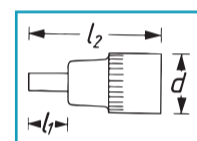

NYHET!



Made in Germany

447 Kr.* net

995S6/6 EAN-No. 4000896264780

1/2", 24 mm Slagpipesett, innvendig TORX®

- Skruforbindelser på nyttekjøretøy, personbiler og varebiler med TORX®-profil, f.eks. på understell eller bremses
- Betjening med ulike verktøy for drev mulig:
 - 1/2" skralle eller muttertrekker
 - s 24 mm pipe samt ringnøkkel eller fastnøkkel
 - Adapter 1003S-1 muliggjør drev i 3/4", f.eks. med HAZET 3/4" muttertrekker 9013TT
- 995S6-T50Lg Betjening av skruforbindelsen på styrespindelen ved bytte av bremseskiver/hjullager på FORD Transit mod. 2006 →
- NV: T40, T45, T50

Sett i 6 deler:

- 3 korte utførelser (43 mm): 995S6-T40 · 995S6-T45 · 995S6-T50
- 3 lange utførelser (75 mm): 995S6-T40Lg · 995S6-T45Lg · 995S6-T50Lg



NYHET!

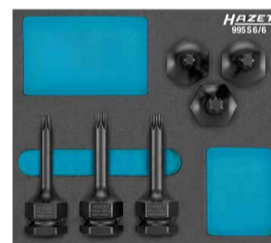

Made in Germany

1436 Kr.* net

903SLg6/3 EAN-No. 4000896264643

1/2", 24 mm Utvendig sekskant traksjonsprofil, slagpipesett

- Betjening med ulike verktøy for drev mulig:
 - 1/2" skralle eller muttertrekker
 - s 24 mm pipe samt ringnøkkel eller fastnøkkel
 - Adapter 1003S-1 muliggjør drev i 3/4", f.eks. med HAZET 3/4" muttertrekker 9013TT
- **Dobbel beskyttelse: enkelt dreibar plasthylse utvendig (utsiftbar) for å beskytte felgene når hjulboltene skrues på. Pluss: innvendig plastinnsats for å beskytte overflaten på hjulboltene**

Sett i 3 deler:

- 903SLg6-17
- 903SLg6-19
- 903SLg6-21



Made in Germany

HAZET No.	S mm	l mm	EAN-No. 4000896+	Kr.* net
903SLg6-17	17	87	223596	298
903SLg6-19	19	87	223589	298
903SLg6-21	21	87	262960	298 NYHET!



NYHET!



NYHET!

Made in Germany

623 Kr.* net

900SK/10 EAN-No. 4000896246434

1/2" Slagpipesett med korte piper

- Spesielt godt egnet sammen med korte 1/2" muttetrekkere, f.eks. HAZET 9012ATT, HAZET 9012PTT
- Med boring for sikringsstift eller sikringsfjær, og rille for O-ring
- Overflate: Fosfatert, oljet
- DIN 3129, ISO 2725-2
- For maskinbetjening
- Lengde (totalt): 29 mm
- s 13, 14, 15, 16, 17, 18, 19, 21, 22, 24 mm
- I HAZET SIS (Safety-Insert-System)
- 2K myxskuminnlegg 1/9 (B 172 x H 114 mm)

Ekstra kort utførelse!



TIPS:
Våre passende muttetrekker 9012ATT og 9012PTT finner du på side 9!



12 1/2 10

Made in Germany

Nr.	HAZET No.	d ₁ mm	d ₂ mm	t mm
①	900SK-13	20,8	25	7,0
②	900SK-14	22,1	25	7,0
③	900SK-15	23,5	30	7,2
④	900SK-16	24,8	30	7,2
⑤	900SK-17	26,2	30	7,2
⑥	900SK-18	27,5	30	8,7
⑦	900SK-19	28,8	30	11,0
⑧	900SK-21	31,3	30	11,5
⑨	900SK-22	32,5	30	12,3
⑩	900SK-24	35,0	30	12,2



1/9			
-----	--	--	--

1/9 myxskuminnlegg

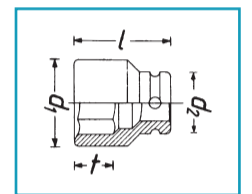

Made in Germany

1354 Kr.*
net

1000SLG · 1100SLG

3/4" · 1" Slagpipe (sekskant)

- Lang utførelse!
- Med boring for sikringsstift eller sikringsfjær, og rille for O-ring
- Overflate: Fosfatert, oljet
- DIN 3129, ISO 2725-2



1000SLG
Lengde: 100 mm

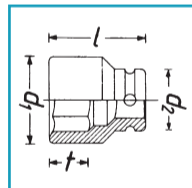

Made in Germany

HAZET No.	d ₁ mm	d ₂ mm	t mm	EAN-No. 4000896+	Kr.* net
1000SLG-24	39,5	44	17	001392	755
1000SLG-27	43,5	44	19	001408	751
1000SLG-30	47,5	44	21	001422	748
1000SLG-32	50,0	44	21	001439	800
1000SLG-33	51,5	44	21	001446	800
1000SLG-36	55,0	44	23	001460	938



1100SLG
Lengde: 110 mm

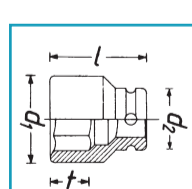

Made in Germany

HAZET No.	d ₁ mm	d ₂ mm	t mm	EAN-No. 4000896+	Kr.* net
1100SLG-24	41,5	54	17	002405	1010
1100SLG-27	45,0	54	19	002412	1058
1100SLG-30	49,0	54	21	002429	1084
1100SLG-32	51,5	54	21	002436	1100
1100SLG-33	52,5	54	21	002443	1127
1100SLG-36	56,5	54	23	002467	1107
1100SLG-38	59,0	54	24	002474	1158
1100SLG-41	63,0	54	26	002481	1216
1100SLG-46	69,5	54	28	002498	1221



1004S · 1104S

3/4" · 1" Slagpipe (sekskant)

- DIN 3129, ISO 2725-1

1004S-32

- Ekstra lang pipenøkkel-utførelse, f.eks. for dyptliggende hjulbolter/muttre på tungbil & anlegg
- For maskinbetjening
- Overflate: Fosfatert



1004S-33

- Ekstra lang utførelse
- F.eks. for dyptliggende hjulbolter/muttre på tungbil & anlegg
- Overflate fosfatert



1104S-32

- For maskinbetjening
- Overflate: Fosfatert



Made in Germany

Nr.	HAZET No.	□	l mm	d ₁ mm	d ₂ mm	t mm	EAN-No. 4000896+	Kr.* net
①	1004S-32	20 3/4"	400	48,0	44,0	32,0	055784	1252
②	1004S-33	20 3/4"	400	48,0	44,0	32,0	055791	1305
③	1104S-32	25 1"	270	48,5	54,0	30,5	002665	1406

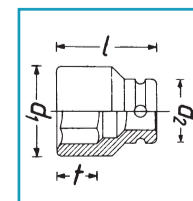

2166-4 EAN-No. 4000896161072

Maskinspett for nyttekjøretøy dobbelthåndtak

- Slagfast, ergonomisk plasthåndtak for arbeid med begge hender
- Gjennomgående sekskantblad
- Massiv slagkappe for høy belastning



Herdet · Lengde: 1 116 mm



2736 Kr.*
net

652 · 653

Dekkspak

- Kraftig utførelse



Made in Germany

Nr.	HAZET No.	Lengde mm	Vekt g	EAN-No. 4000896 +	Kr.* net
①	652	600	1 130	028702	367
②	653	456	630	028719	235

2784S-1 · 2784SLG-1

1/2" Slagpipe (spesialprofil) MERCEDES-BENZ

12 1/2

- Optimert spesialprofil for skadefritt opptak av flathodete muttere i lett materiale
- For å betjene muttere i lett materiale i rammer, hjulkoblinger, frontbærere og vibrasjonsdempere med spesialprofilen **MERCEDES-BENZ** på Actros, Antos, Arocs mod. 2016 →
- Overflate: Fosfatert
- Drev: Rilleprofil



Made in Germany

Nr.	HAZET No.	Type	l mm	EAN-No. 4000896 +	Kr.* net
①	2784S-1	Kort	46	213252	211
②	2784SLG-1	Lang	75	218240	292

2784SR-1 EAN-No. 4000896229758

1/2" Slagnøkkel (spesialprofil)

12 1/2

- Spesiell anvendelse ved plassmangel og svært lavtliggende kjøretøyoverbygg
- Optimert spesialprofil for skadefritt opptak av flathodete muttere i lett materiale
- Lasergravert formel for rett omregning ved bruk med momentnøkkel
- For å betjene muttere i lett materiale i rammer, hjulkoblinger, frontbærere og vibrasjonsdempere med spesialprofilen **MERCEDES-BENZ** på Actros, Antos, Arocs mod. 2016 →
- Overflate: Fosfatert

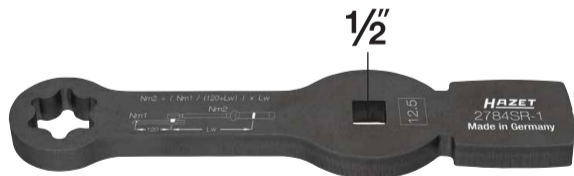

Made in Germany

589 Kr.*
net

4802-1 EAN-No. 4000896200030

Vakum fyller for frostvæske på nyttekjøretøy

- Rask kjølevæskestrøm: ca. 80 l på ca. 20 minutter
- Ingen tap av kjølevæske på grunn av overløp i kjølesystemet
- Separat kontroll av diagnostiske testenheter er ikke lenger nødvendig
- Vakuumlekkasjetest av kjølesystemet før fylling
- Boblefri fylling av kjøle- og varmekretsen på lastebiler, busser, landbruksmaskiner og anleggsbiler
- Kan brukes sammen med enkeltadaptere eller universaladaptere (se tabell til høyre)



Made in Germany

4359 Kr.*
net

80 liter på 20 minutter!

4800 Kjølerpumpe og -adapter



Made in Germany

Nr.	HAZET No.	Enkeltdele	EAN-No. 4000896 +	Kr.* net
①	4800-1	Kjølerpumpe inntil 2,5 bar	022243	1381
②	4800-2	Mellomstykke fleksibel slange	022274	399
③	4800-3	AMAZONE Pantera · CLAAS Jaguar, Lexion, Scorpion, Ares, Atlas, Ceres · DAF 45 mod. 05/1991 → 12/2000 · DOOSAN hjulgraver S · beltgraver DX · FENDT · KAESER Mobilair · LIEBHERR A308-316 · MASSEY FERGUSON med beholder nr. 180224M92 og 4296015M1 · MERCEDES-BENZ Vito · Viano · Solaris · NISSAN gaffeltruck · PUTZMEISTER BSA 1409 · SCANIA Vabis · CASE Quadtrac, Magnum	022281	324
④	4800-4A	DEUTZ-motorer 3.6 PowerPack · BF6M1013FC · TCD2013L6 2V og 4V Genset 250kV · HATZ 4H50tic · IVECO Eco Daily med blå lås · CASE Puma, SBS, LBS, Optum, Maxxum, CVX · NEW HOLLAND TVT, T7, T7 Elite Pack, T6 · FENDT Vario mod. 2000 → Skurtresker L-serie · CLAAS Arion, Axion	156504	470
⑤	4800-5A	COMPAIR mobil kompressor med VW ekspansjonstank · FENDT Farmer 300 mod. 1988 → · Type 500 · Type 700 · Vario mod. 1988 → 2000 · LINDE gaffeltruck · PUTZMEISTER BSA 1407D · BSA 2110 HP-D · RENAULT Midium mod. 01/2000 → 12/2013 · Volvo FE mod. 05/2006 → · FL mod. 03/2000 →	161843	593
⑥	4800-16	DEUTZ-motorene KHD1015 · D2008 · D2009 · TD2.9 L4 · TCD3.6 · BFM1013 · BFM2012 · TCD2013 2V · BFM1015 · TCD2015 V8 · V6 · M · TCD 12.0 og 16.0 · MERCEDES-BENZ Sprinter mod. 1999 → Type 170 · 208 · 611	098507	470
⑦	4800-17	JOHN DEERE-traktorer i seriene 5, 6, 7, 8 og 9 · finsnittere i 8000- og 9000-serien · selvgående sprøyte R4040, R4050, R4140 og 4150 · strenglegger W170 · bomullshøster CP690 · gravemaskin 160DLC · beltedoser 700J · laster med firehjulstrekk WL53, WL56 · HITACHI gravemaskin ZAXIS 6 · HAGIE STS 10, 12, 14 og 16	109661	917
⑧	4800-18	MERCEDES-BENZ Sprinter fra 2006, Viano fra 2003	128815	1021
⑨	4800-20	IVECO Euro-Star · Euro-Tech · Euro-Truck · Daily med svart lås · MAN F90 · F2000 · TGA mod. 03/2000 → · TGL mod. 04/2005 → · TGM mod. 10/2005 → · TGS mod. 10/2007 → 01.2012 · TGX mod. 10/2007 → 01.2012 · MERCEDES-BENZ nyttekjøretøy Actros · Atego 1217 mod. → 1999 · Eco 8401 · SK1728 Antos · Arocs · Atego mod. 1998 → 2013 · Axor mod. 09/2001 → 10/2004 · Econic · Zentros · CLAAS Xerion, Tucano	144242	770
⑩	4800-21A	Volvo nyttekjøretøy · Leddet dumper	162185	1300
⑪	4800-23	ISUZU lastebiler · MITSUBISHI nyttekjøretøy Fuso Canter · NISSAN gaffeltruck · YALE GDP/GLP 16-30	144273	860
⑫	4800-25	MAN-busser som Lions Coach · Lions Star · Lions Comfort · Lions City · MERCEDES-BENZ Citaro mod. 01/1998	203857	984
⑬	4800-26	DAF CF og XF Euro 6 fra 2013	214495	1024
⑭	4800-27	MERCEDES-BENZ Atego fra mod. 2014	214501	1222
⑮	4800-28	MERCEDES-BENZ Actros EURO 6 med HEYCO-ekspansjonstank fra mod. 2014	214518	1222
⑯	4800-29	SCANIA 143, G-/P- og R-serien	222780	1081

9098/24 EAN-No. 4000896258086

24

Luftdrevet glidehammer for injektorer

- For demontering av dieselinjektorer som sitter fast
- Med hjelp av 21 ulike adaptere og en universalklo kan fastsittende dieselinjektorer løsnes skånsomt uten mye bruk av krefter
- Avhengig av injektorversjonen må samtidig også piezoelementet fjernes
- Skader på sylinderhodet/toppløkket grunnet stor kraft fra støtter unngås
- Leveres i plastkoffert

Våre problemløsninger for alt av kommunale kjøretøyer og varebiler!

Sett i 24 deler:

- Pneumatisk avdrager for dieselinjektorer
- Forlenger for dyptsittende injektorer eller vanskelig tilgjengelige
- Universalklo
- 21 adaptere:
 - M17 x P1.0 for **BOSCH** 110
 - M18 x P 0.75 for **BOSCH** 120, 20 x P 1.0 for **Denso/A**
 - Adapter med innvendige gjenger M12 x P 1.5, utvendige gjenger M20 x P 1.5
 - Adapter med innvendige gjenger M14 x P 1.5, utvendige gjenger M22 x P 1.5, M14 x P1.5 for **Delphi**
 - M16 x P1.0 for **TOYOTA**
 - M18 x P1.5, M8 x P1.0, M8 x P1.25, M10 x P1.0 universaladapter
 - M14 x P1.5, M14 x P1.0, M25 x P0.5 for **Denso**
 - M25 x P1.0 for **SIEMENS**
 - M27 x P0.75 for **BOSCH, FIAT, BMW, PSAW, PSA, MERCEDES, RENAULT**
 - M27 x P1.0 for komplettgjenge for **SIEMENS**, M29 x P1.0 for **Delphi**
 - M31 x P0.75 for **BOSCH CRIN 1**
 - M26 x P0.75 for **BOSCH CRIN 2**

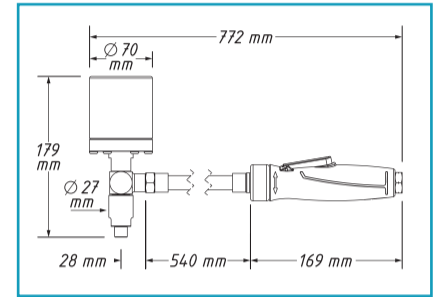

3995 Kr.*
net

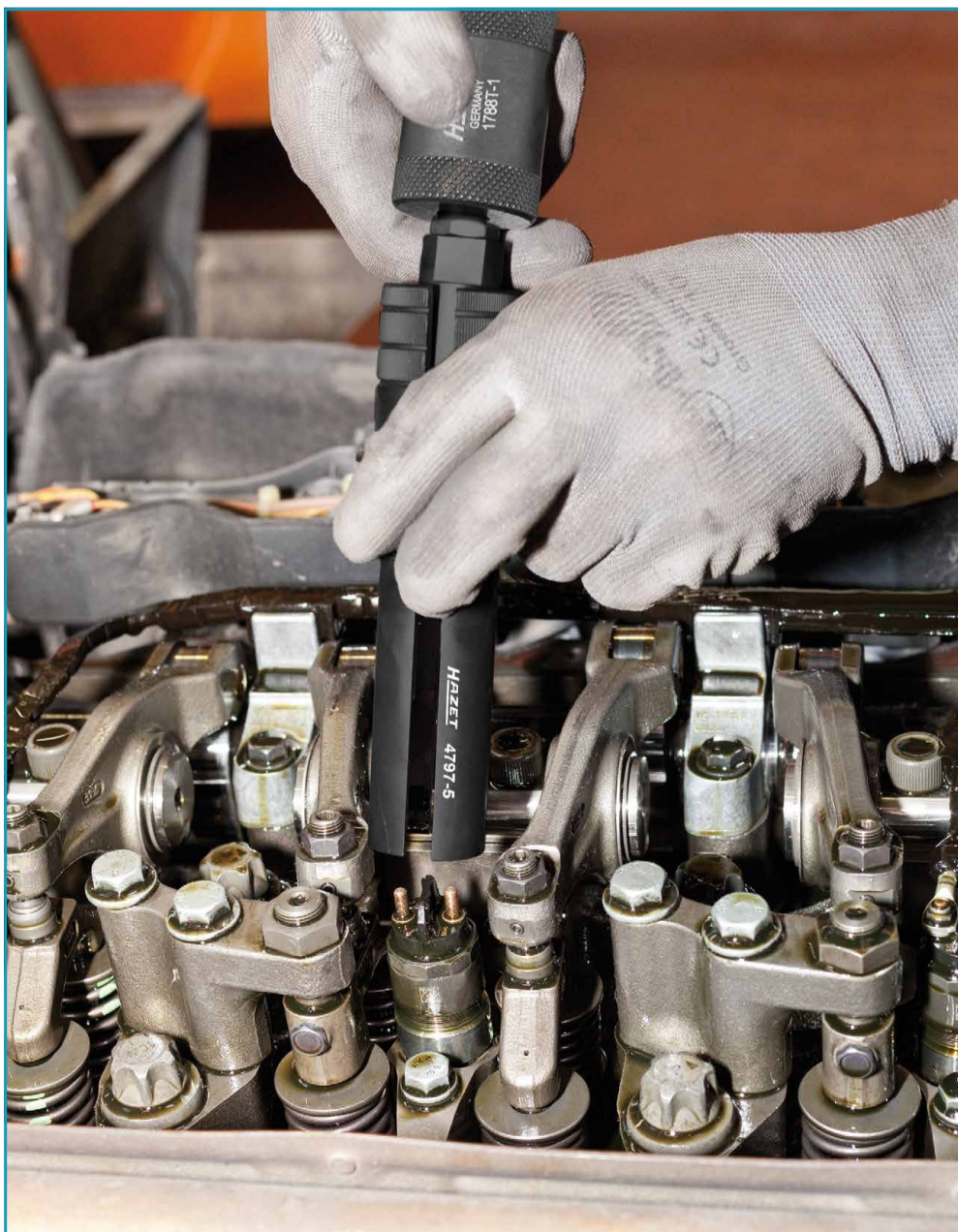

4797-5 EAN-No. 4000896176137

Injektoravdrager

- Til å demontere Common-Rail-injektorer som sitter fast uten å demontere sylinderhodet
- For enkel avdraging av injektorer sammen med glidehammer f.eks. HAZET 1788T-1, på **MAN**-motorene D08, D20, D26 og D28
- Spesialdesignet for svært trang plass rundt sylinderhodet
- Skadefritt grep på injektoren i øvre delen ved hjelp av kloen, deretter fjernes injektoren ved hjelp av slagavdrageren
- Injektorklo med innvendige gjenger M10 x 1,5 mm til opptak av glidehammer 1788T-1

Made in Germany

2125 Kr.*
net



Brukes sammen med 1788 T-1!

1788T-1 EAN-No. 4000896134304

Glidehammer

- Med koblingsgjenger M10 (glidevekt 200 g)
- Sammen med injektoravdrager 4797-5
- Koblingsgjenger M10
- Inkl. overfalsmutter

Made in Germany

347 Kr.*
net



Eksossonder innsatser

- Robust utførelse for tetsittende eksossonder!
- Demontering og montering av oksygensensorer, partikkelsensor, NOx-sensor og eksostempersensor
- Dobbelte firkantedreiv 1/2"
- Momentstyrt tiltrekning er mulig
- For manuell betjening
- Mål: (L x H) 66 x 39 mm
- Sporbredde: 8 mm

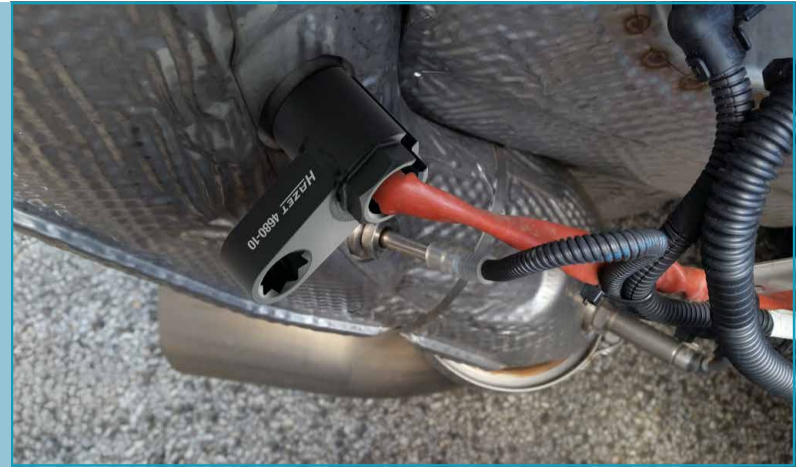

4680 Eksossonder innsatser

• Lengde: 66 mm



NYHET!

Nr.	HAZET No.	s mm	EAN-No. 4000896+	Kr.* net
①	4680-7	24	254118	697
②	4680-8	24	254132	707
③	4680-9	24	254156	718
NYHET!	④ 4680-10	24	267026	769
⑤	4680-5	30	057870	829
⑥	4680-6	30	252268	760

Spesiell gjengeoppfrisker for eksostemperatur-sensorer/sonder

- Fagkyndig etterkutting, rengjøring hhv. reparasjon av holdegjenger for eksostemperatur-sensorer/sonder
- Føringsbolten hindrer at gjengeoppfriskeren settes på kant, og muliggjør dermed presis etterkutting hhv. rengjøring av den forurensede og skadde gjengen
- Tidsbesparelse: Bytte av eksosanlegget er i de fleste tilfeller ikke lenger påkrevd
- TiAlN-belegg av høy kvalitet for lengre brukstid
- Egner seg for bruk med komponenter i rustfritt stål
- Drev: s 13 mm



4683 Gjengeoppfrisker eksostemperatur-sensorer/-prober

Made in Germany

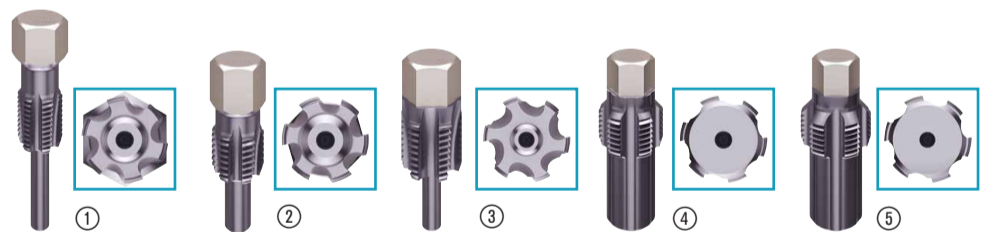

Nr.	HAZET No.	Bruk	Gjenge mm	Lengde mm	EAN-No. 4000896+	Kr.* net
①	4683-12	For eksostemperatur-sensorer på: IVECO	M12 x 1,25	55	253555	486
②	4683-14	For eksostempersensorer på: MERCEDES-BENZ lastebiler · AUDI · PORSCHE · SEAT · ŠKODA · VW · FIAT · ALFA ROMEO · LANCIA · OPEL	M14 x 1,5	45	253579	522
③	4683-16	For eksostempersensorer på: MERCEDES-BENZ lastebiler, busser og DAF nyttekjøretøyer Actros (930, 932, 933, 934, 938) · Axor (375, 940, 942, 943, 944, 950, 952, 953, 954, 958) · Atego (375, 950, 952, 953, 954, 958) · MB Bus O 500 BM382 · DAF CF 65 · DAF CF 75 · DAF CF 85 · DAF CF 105	M16 x 1,5	43	253593	591
④	4683-20	For NOX-sensorer på: DAF · MERCEDES-BENZ TRUCKS · IVECO · MAN · SCANIA · RENAULT TRUCKS · Volvo TRUCKS	M20 x 1,5	50	253630	776
⑤	4683-22	For partikkelsensorer på: MERCEDES-BENZ · MAN	M22 x 1,5	50	253654	939

163-611/10 EAN-No. 4000896257294 Verktøysett for eksossonder

Sett i 10 deler:

- Spesiell-gjengekutter: 4683-12, 4683-14, 4683-18, 4683-20, 4683-22
- Eksossonder innsatser: 4680-5, 4680-6, 4680-7, 4680-8, 4680-9



4683-16 Ekstraustyr



Made in Germany

7229 Kr.* net

10

Ekstraustyr: Verktøykasse for sikker oppbevaring



HAZET No.	EAN-No. 4000896+	Kr.* net
165-L	167777	421

4937-92 EAN-No. 4000896201952

20 3/4 46

3/4" Hakenøkkel til nyttekjøretøy for MAN-foraksel

- Tappnøkkel for: **MAN** lastebiler: E 2000 (ÖAF), F 2000, M 2000 L, M 2000 M **MAN** TGA, TGM, TGS, TGX
- **MAN**-busser: Lions City, Lions Classic, Lions Coach, Lions Regio, Lions Star samt eldre modeller, understell
- **NEOPLAN** Cityliner, Starliner, Tourliner, Trendliner
- **TEMSA** Diamond, **WISEON** høydekker
- Diameter: 114 mm
- Lengde (totalt): 84 mm



3/4 46

Made in Germany

3351 Kr.*
net

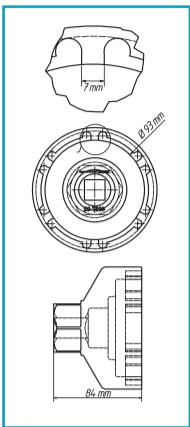

4937-62 EAN-No. 4000896199020

20 3/4

3/4" Hakenøkkel til nyttekjøretøy for MERCEDES-BENZ-bakaksel

- Tappnøkkel for bakakselmuttere
- **MERCEDES-BENZ** Actros, Atego (tung utførelse): LN2, SK bakaksel
- Med ytre styrekrage
- Innvendig-Ø: 62,8/70 mm
- 6 indre tapper, tappbredde: 7,5 mm
- Lengde (totalt): 85 mm



Hakemutter



3/4

Made in Germany

3664 Kr.*
net

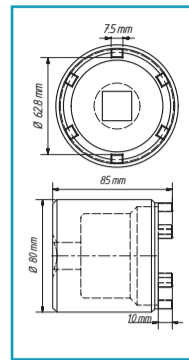

4937-111/2 EAN-No. 4000896201945

25 1" 60 2

1" Hakenøkkel-sett til nyttekjøretøy for MAN-bakaksel

- For **MAN** TGX, TGA, TGS f.eks. bakaksel: HY 1350
- Firkantdrev: 1" (25 mm) samt utvendig sekskant: s 60 mm
- 6 tapper, bredde: 11 mm
- Innvendig-Ø: 134,5 mm
- Innvendig-Ø (tapp-tapp): 118 mm
- Utvendig-Ø: 148,5 mm
- Lengde (totalt): 121 mm



1" 60

Made in Germany

6573 Kr.*
net

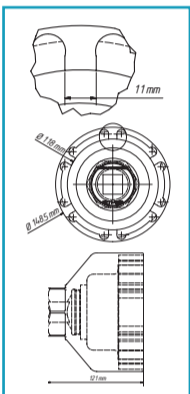

4937-101/4 EAN-No. 4000896199266

20 3/4 4

3/4" Hakenøkkel-sett til nyttekjøretøy for MERCEDES-BENZ-bakaksel

- For demontering / monteringsarbeid på bakaksel og reparasjoner og vedlikeholdsarbeid på hjulnav, hjullager eller bremseskive
- **MERCEDES-BENZ** utvendig planetarisk akse, som bakaksel NR7/4
- **MERCEDES-BENZ** utvendig planetarisk bakaksel (Europa-akse) 10 t og 13 t
- **MERCEDES-BENZ** utvendig planetarisk akse 7 t AL7/1
- Innvendig-Ø: 101,5 mm
- Lengde med føringsrør (totalt): 140 mm
- 12 tapper, tappbredde: 11,4 mm
- Med 3 utskiftbare føringsrør
- Utvendig-Ø: 50, 51, 53 mm
- Lengde (totalt): 85 mm



Hakemutter



3/4

Made in Germany

5496 Kr.*
net

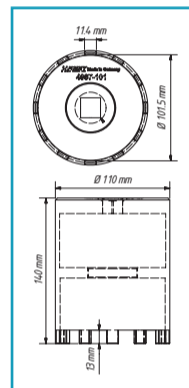

4937

Akselmutter-piper til nyttekjøretøyer

- Massiv utførelse: Høy (form-) stabilitet også ved svært høye løsnings- og tiltrekkingmomenter
- Overflate: Oksidert



36

36

3/4

Made in Germany

Nr.	HAZET No.	Drev	Drev s mm	Bruk	EAN-No. 4000896+	Kr.* net
①	4937-85	● s 36	85	SAF tilhengere- og tilhengeraksler	204267	3159
②	4937-90	● s 36	90	IVECO Daily 6,5 t; 7,0 t	199280	4297
③	4937-95	20 3/4	95	IVECO Stralis og Eurofire, MERCEDES-BENZ Discos-Trailer, BPW Eco plus	199457	2959

4937-105/2 EAN-No. 4000896201938

25 1" 60 2

1" Akselmutter-pipesett til nyttekjøretøy DAF, RENAULT, Volvo

- Sekspunktsdrev: s 105 mm
- Drev: 1" (25 mm) samt utvendig sekskant, s 60 mm
- Innskrudd føringsrør gir fleksibel bruk
- **DAF** med føringsrør
- **RENAULT, Volvo** uten føringsrør
- Med ytre styrekrage



Made in Germany

5753 Kr.*
net

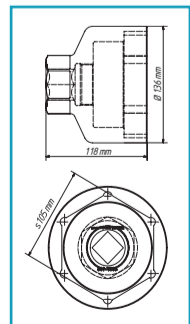

4937-103/3 EAN-No. 4000896199259

20 3/4 3

3/4" Hakenøkkel-sett til nyttekjøretøy for MAN- og MERCEDES-BENZ-bakaksel

- For reparasjons- og vedlikeholdsarbeid på hjulnav, hjullager eller bremseskiver
- For **MAN** og **MERCEDES-BENZ** 10 t og 13 t AP hypoid og etterløpsaksel N7/4, Omnibus 0305G, 0405G
- **MAN** utvendig planet-bakaksel F-serie H7, HD7
- Hypoid-bakaksel F-serie HY-1175, HDY-1175
- Innvendig-Ø: 103 mm
- Lengde med føringsrør (totalt): 140 mm
- 6 tapper, tappbredde: 11,5 mm
- Med 2 utskiftbare føringsrør
- Utvendig-Ø: 51,5 mm, 66,5 mm
- Lengde (totalt): 135 mm



Hakemutter



3/4

Made in Germany

4634 Kr.*
net

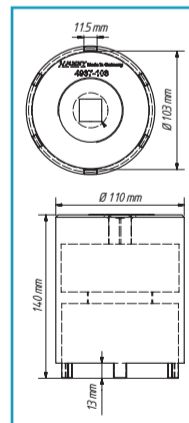

4937-87/3 EAN-No. 4000896199235

3/4" Hakenøkkel-sett til nyttekjøretøy for MAN, MERCEDES-BENZ

- For reparasjons- og vedlikeholdsarbeid på hjulnav, hjullager eller bremseskiver
- Til f.eks. **MAN** TGM 13T/15T kun 4x4-modeller Atego bakaksel HL2, 814 Vitaro
- Tappnøkkel for bakaksel, innvendig-Ø: 87 mm
- Lengde (totalt): 65 mm
- 6 taper, tappbredde: 10 mm
- Med 2 utskiftbare føringsrør
- Utvendig-Ø: 49 mm, 57 mm
- Lengde med føringsrør (totalt): 140 mm

20 3/4 3

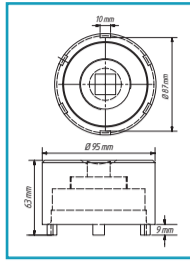

Made in Germany

4412 Kr.* net

4937-80 EAN-No. 4000896199006

3/4" Akselmutter-pipe til nyttekjøretøy, 8-kant, s 80 mm

- For demontering/montering av forakselmutteren foran bremseskiven med 8-kant
- **SCANIA** serie R, serie 4, serie 124 I – 144 I – etc.
- Egnet for muttertrekker, f.eks. HAZET 9013M
- Høy passnøyaktighet
- Parallele flater for perfekt grep på akselmutter
- Massiv utførelse: Høy (form-)stabilitet også ved svært høye løsne- og tiltrekkingsmomenter

20 3/4

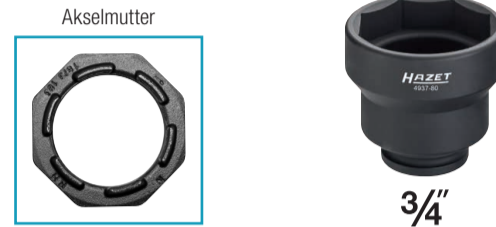
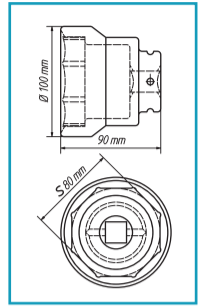

Made in Germany

2633 Kr.* net

4937

Monteringshylser til nyttekjøretøy

- Monteringshylse for å beskytte gjengene på akselen ved demontering og montering av lageret
- Kun ett løft på den ca 40 kg tunge lagerenheten (lager + bremseskive + hjulnav) på monteringshylsen, skyv deretter inn til lagerfeste
- Drev via tverrstang eller uten ekstra verktøy mulig (riflet grepsflate)



Made in Germany

Nr.	HAZET No.	Bruk	Gjenge mm	Utvendig-Ø: mm	EAN-No. 4000896+	Kr.* net
①	4937-100	MAN TGX, TGA, TGS f.eks. for MAN HY 1350-aksel (13 t)	M 100 x 1,5	105	201983	3343
②	4937-7582	MAN TGL, TGM, L-serie, HL 2	M 75 x 1,5	82	201969	2339
③	4937-7578	MERCEDES-BENZ Atego, Atego 2, Tourino	M 75 x 1,5	78	201990	2449

4937

3/4" · 1" Hjulakselpipe til nyttekjøretøy, Ø 110 mm og 120 mm for flate-ovale BPW-hjulaksler

- For **BPW** Eco- og Eco Plus-aksler
- Perfekt passform til **BPW**-konturen Ø 110 mm eller Ø 120 mm

20 3/4 25 1"



Made in Germany

Nr.	HAZET No.	Ø mm	EAN-No. 4000896+	Kr.* net
①	4937-120	120	210459	2806
②	4937-110	110	199273	2987

4937

1/2" Sentreringshylse-sett til nyttekjøretøy

- For rask montering av sentrerte hjul med konisk felg på lastebiler for felghull Ø 26 mm
- Ingen skade på gjengene og presis sentrering av felgene gjennom konisk dreide hylser
- Lengde (totalt): 115 mm

12 1/2 3

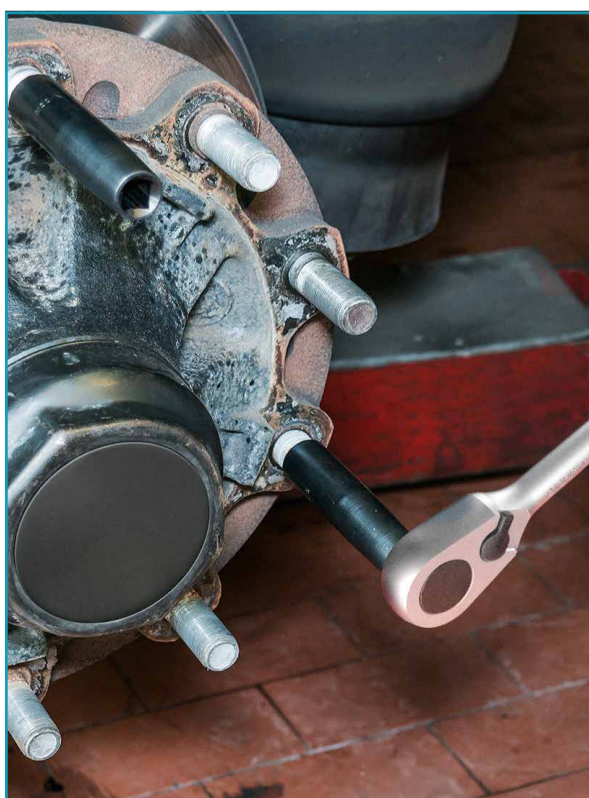

Made in Germany

HAZET No.	For felghull Ø 26 mm	EAN-No. 4000896+	Kr.* net
4937-26/3	M22 x 1,5 f.eks.: DAF, FORD, MAN, MERCEDES-BENZ, RENAULT, Volvo	199013	1293
4937-27/3	7/8"-11G f.eks. SCANIA	202010	1306

197-4 EAN-No. 4000896214235

Oppsamlingskar for akselolje til nyttekjøretøy, 3 l

- Sikker oppsamling av oljen som tappes fra akselen ved demontering eller reparasjon av hurtigkoblingsaksler på lastebiler og landbruksmaskiner
- Kjemikaliebestandig, bruddsikker plast med en glatt, slitesterk overflate
- Mål (L x B x H): 310 x 240 x 160 mm



241 Kr.* net

Trygt feste og trygg bevegelse av tunge komponenter

- Egnet for alle bremsecalipere og hjulnav
- Montering og demontering av bremsecaliper med bare ett verktøy
- Alt arbeid knyttet til bremseservice kan utføres på en måte som skåner ryggen
- Kompatibel med alle bremsecalipere som har europeisk godkjenning

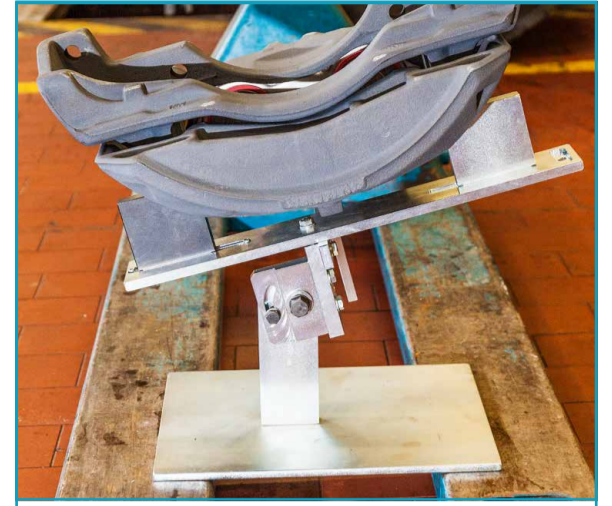

4972-1/3 EAN-No. 4000896215799

Løftehjelp til nyttekjøretøy

- Muliggjør trygt, ryggvennlig arbeid i trange rom i hjulbrønnene på lastebiler, busser, tilhengere og tilhengeraksler
- Løftehjelpen gjør demontering og montering av calippere og hjulnav betydelig lettere
- Skånsomt for ryggen
- Ikke behov for en annen person
- Letter plasseringen av skruene
- Sikker grep om de tunge komponentene
- Tar hensyn til ulike installasjonsforhold for bremsecaliper
- Sikker bevegelse med påmonterte komponenter
- Enhåndsbetjening via spindel mulig

Innhold:

- Løftehjelp
- Calipperholder
- Hjulnavholder



Made in Germany

15679 Kr.*
net

Tilbehør

Made in Germany

Nr.	HAZET No.	Betegnelse	Funksjon	EAN-No. 4000896+	Kr.* net
①	4972-1	Bremsecaliper-holder til nyttekjøretøy	Brukes med løftehjelp 4972-3 eller 4972-1/3	215423	4654
②	4972-4	Hjulnavholder	Brukes med løftehjelp 4972-1/3	216031	1118

4972-2 EAN-No. 4000896215393

Jigg

- For demontering og montering av bremsecalipere på lastebiler, busser, tilhengere og tilhengeraksler, som er installert i diagonal "med klokken mellom 20:00 og 17:00"
- Koble svingkransen med bremsecalipperholderen og plasser pallettruckene f.eks. under bremsecaliper. Dette gjør det nå lett å sette inn skruene, selv i ugunstige posisjoner
- Sammen med bremsecaliper-holder HAZET 4972-1



Made in Germany

2180 Kr.*
net

4971-12 EAN-No. 4000896232857

Brems-tilbakestill

- Tilbakestilling av **WABCO** bremsecalipere uten å demontere bremsekyllinderen
- God tilgjengelighet av tilbakestilleren
- Enkel betjening ved hjelp av 3-komponents HAZET-håndtak
- Brukes sammen med den velprøvde HAZET skrallenøkkelen
- Spesialinnsatsen i skrallenøkkelen garanterer sikker kraftoverføring ved tilbakestilling
- For **WABCO** bremsecalipere på **MERCEDES-BENZ** Actros, Antos, Arocs
- Lengde (totalt): 454,4 mm
- Adapter: s 8 mm
- Skrallenøkkel: 10 mm



Tilbakestilling av bremsecalipere uten å demontere bremsekyllinderen!

Made in Germany

895 Kr.*
net

4971-11 EAN-No. 4000896218257

Bremsecaliper-tilbakestill for KNORR-BREMSE

- Til betjening med pipenøkkel hos bremsecaliper-justeringen på lastebiler, busser, tilhengere og tilhengeraksler
- Spesiell 11-tanns profil
- Kun anvendelig for **KNORR-BREMSE**



Made in Germany

90 Kr.*
net

2871-E

Bremsecaliper TORX®-innsats

- Betjening av kaliper-skruforbindinger på **MAN** nyttekjøretøy
- Bruk: Bremsecaliperforskruing E20
- Drev: 22 mm utvendig sekskant
- Betjening f.eks. med HAZET innstikk-ringnøkkel 6630D-22 i kombinasjon med verktøyholder 6397 (løsne) hhv. momentnøkkel 6293-1CT eller 6295-1CT (trekke til)



Nr.	HAZET No.	Til f.eks.	l mm	s mm	d ₁ mm	d ₂ mm	t mm	mm	EAN-No. 4000896+	Kr.* net
①	2871-E18	MAN TGM og TGL	39,5	E18	39,5	23,4	16,70	13,5	176175	170
②	2871-E20	MAN TGM · TGA	39,5	E20	39,5	25,7	18,49	15,9	148790	176
③	2871-E24	MAN TGA · TGS · TGX	39,5	E24	39,5	35,0	22,16	19,7	148783	193

4969-612 EAN-No. 4000896204281

Løsneverktøy trykklufturtigkobling

- Problemløs løsning av hurtigkoblinger med Ø 6, 8, 10, 12 mm
- Brukes med s 13 mm fastnøkkel (HAZET 600 N-13), ingen øvrige hjelpeverktøy er nødvendig
- For pluggforbindelse DIN 74324 6 x 1,0 · 8 x 1,0 · 10 x 1,0 · 12 x 1,5 · 12 x 2,0 mm
- For separering av skadde ledninger og pluggforbindelser
- Kan brukes av én person
- Tidsparende, og dermed også kostnadsbesparende
- Unngår personskader



Made in Germany

771 Kr.*
net

2784-14 EAN-No. 4000896155583



3/4" Skrutrekkerpipe for calipper

- For bruk på calipper-skruforbindelse (KNORR-BREMSE) på MERCEDES-BENZ-lastebiler, f.eks. Actros



Made in Germany

416 Kr.*
net



2872SZ

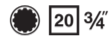

3/4" Slag-ringnøkkel for nyttekjøretøy (12-kant) med 2 slagflater

- 12-kantprofil gjør det mulig å sette an på vanskelig tilgjengelige skruforbindelser
- Med firkant for momentnøkkel!
- For f.eks. SAF-calipper, MERCEDES-BENZ Atego og Actros
- Nøkkel med 20 mm (3/4") 4-kant-holder for fagmessig tiltrekking av skruer med HAZET momentnøkkel i henhold til produsentens anvisninger
- Lasergravert formel for rett omregning ved bruk med momentnøkkel

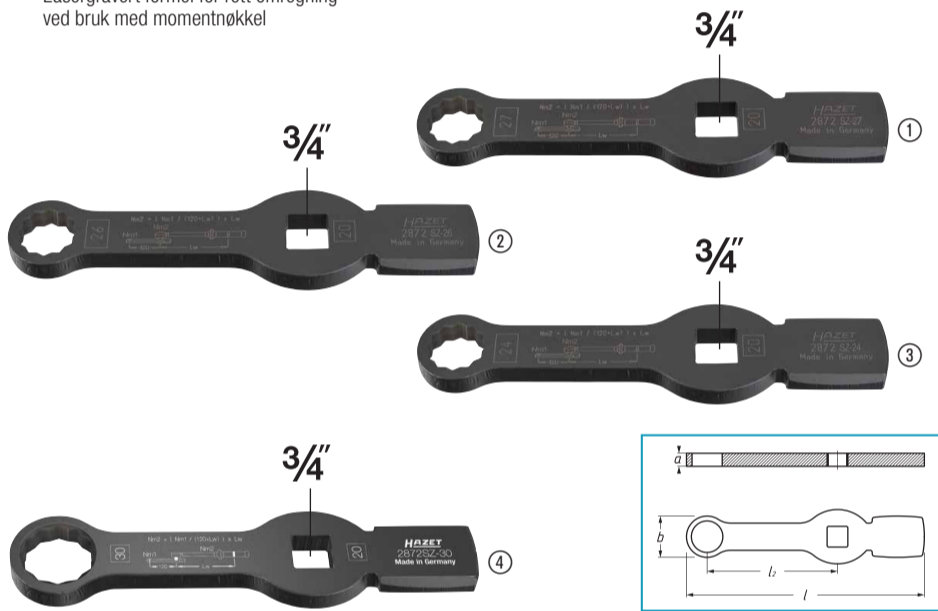

Made in Germany

Nr.	HAZET No.	For bruk på calipper-skruforbindelser på f.eks.	●/s mm	l mm	l ₂ mm	EAN-No. 4000896+	Kr.* net
①	2872SZ-24	SAF-calipper, MERCEDES-BENZ Atego og Actros	24	219,0	120	204175	636
②	2872SZ-26	DAF XF95/XF105/XF	26	219,0	120	203727	638
③	2872SZ-27	MERCEDES-BENZ Atego, Actros, KÄSSBOHRER-busser	27	220,5	120	207183	639
④	2872SZ-30	SCANIA-seriene 3, 4, G, P, T, R, S og buss	30	225,5	120	246281	549

2872-E

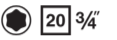

3/4" TORX® slagnøkkel med 2 slagflater

- For løsning og tiltrekking av TORX®-skruer på calipperen på lastebil-foraksler og etterløpsaksler
- Lasergravert formel for rett omregning ved bruk med momentnøkkel!
- Bruk av nøkkelen ved demontering og montering av calipper-skruforbindelser gjør det unødvendig å demontere trekkstangspaken
- Riktig tiltrekking av skruer mulig med en momentnøkkel ved hjelp av innsatt 20 mm (3/4") drev i henhold til produsentens anvisninger
- For f.eks. MAN TGL TGM nøkkelvidde: E18, E20, E24
- 2872-E20 f.eks. på Schmitz Cargobull traileraksler
- Virkelengde: 120 mm
- Hodebredde: 12 mm

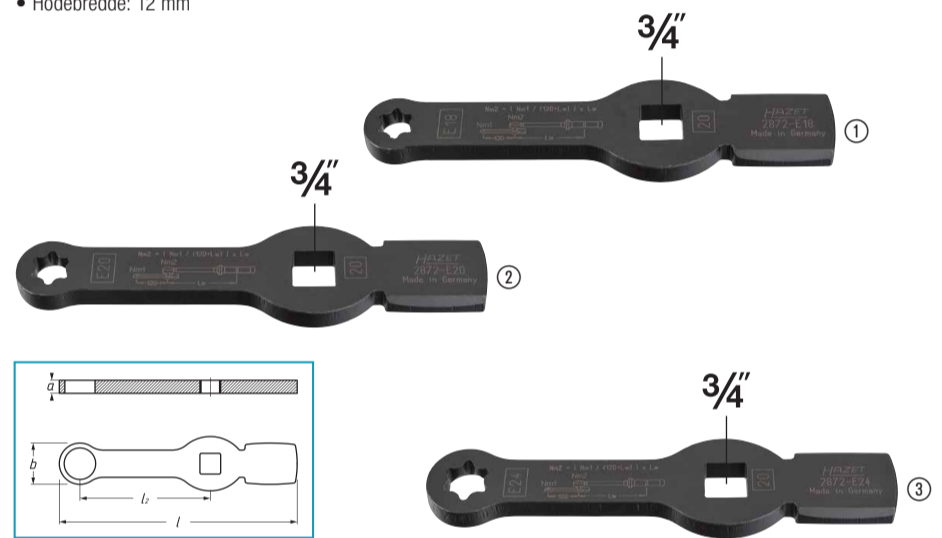

Made in Germany

Nr.	HAZET No.	●	Hodebredde mm	l mm	l ₂ mm	g	EAN-No. 4000896+	Kr.* net
①	2872-E18	E18	30	215	120	573	201235	669
②	2872-E20	E20	32	216	120	577	201242	672
③	2872-E24	E24	38	219	120	588	201259	676

2872FS-24 EAN-No. 4000896209989



1/2" Slag-ringnøkkel for nyttekjøretøy (12-kant) med 2 slagflater

- Ingen demontering av hjulet selv med bremseylinderskrueforbindelser som stikker langt inn i felgen
- Bruk på lastebiler, busser, tilhengere og tilhengeraksler uten å demontere hjulene
- For å løse eller stramme bremseylinder-skruforbindelser
- Laser gravert formel for rask konvertering av tiltrekkingmoment spesifisert av produsenten
- To slagflater muliggjør målrettet påføring av kraften ved hjelp av en hammer
- Tidsbesparelse (ca.): 20 min

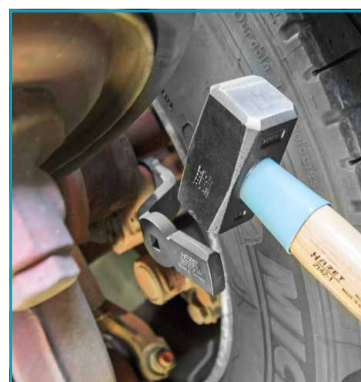

Demontering av bremseylinder uten å ta av hjulet!

Made in Germany

977 Kr.*
net

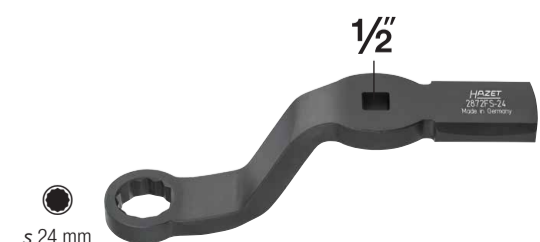

4937



3/4" Slag-ringnøkkel • 12-kant • med 2 slagflater

- Tolvkantprofil gjør det mulig å sette an på vanskelig tilgjengelige skruforbindelser
- Bruk: Betjening av den vanligvis svært stramme kardangaksel-skruforbindelsen selv i trange rom
- Laser gravert formel for rask konvertering av tiltrekkingmoment spesifisert av produsenten
- Spesielt egnet for reparasjoner der det ikke er verkstedgrop
- To slagflater muliggjør målrettet påføring av kraften ved hjelp av en hammer
- Høyst stabil, tåler ekstrem belastning

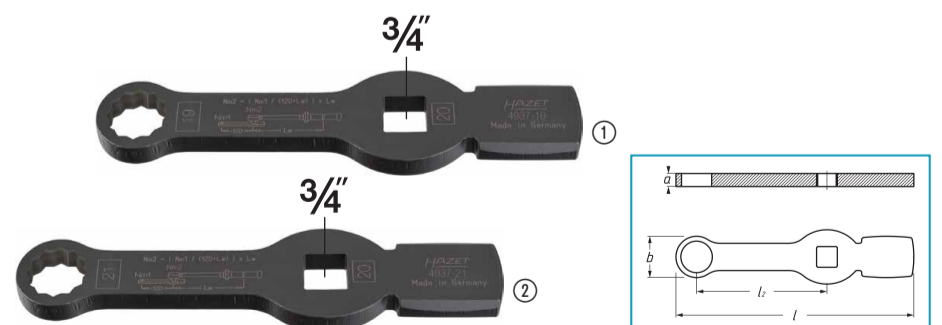

Made in Germany

Nr.	HAZET No.	Til f.eks.	l mm	l ₂ mm	a mm	b mm	EAN-No. 4000896+	Kr.* net
①	4937-19	MERCEDES-BENZ nyttekjøretøy kardangaksel-skruforbindelser	215	120	12	30	215645	615
②	4937-21	MAN nyttekjøretøy, kardangaksel-skruforbindelser	215	120	12	30	215638	615



751LHS/5-1 EAN-No. 4000896269440 Dorsett med håndbeskytter, lang

- Et spesielt sikkerhetslaghode hindrer splintring av materialet og deformasjoner
- Avdraging eller senking av splinter, bolter etc.
- Verktøystål med høy legering, gjennomgående herdet
- Dypplakkert med gullfarge
- Med ergonomisk 2K-håndbeskyttelse
- I samsvar med gjeldende normer (f.eks. DIN)
- Alle metallideler er GS-kontrollert

Made in Germany

HAZET No.	Lengde mm	Skaft Ø mm	Spiss Ø mm
751LHS-8	225	14	8
751LHS-10	240	14	10
751LHS-12	260	14	12
751LHS-14	275	18	14
751LHS-16	290	18	16



NYHET!

5

Made in Germany

1630 Kr.*
net

1779-3 EAN-No. 4000896135998

Universell kuleleddavdrager

- Universell bruk f.eks. på lette lastebiler
- Kjeveåpning a : 32 mm
- Spennområde sb : 85 mm

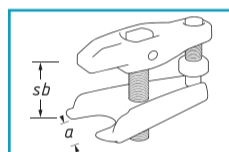

Made in Germany

2427 Kr.*
net

1750

Hurtig-avdrager

- Høy styrke og stivhet for sikkert arbeid
- Rask justering med "én-mutter-fiksering" per arm
- Toarmet avdrager
- Smidde armer
- Innvendig og utvendig avdrager i ett
- Enkel og rask montering

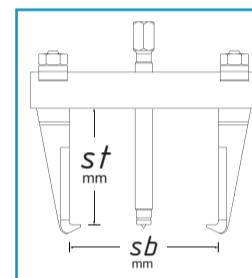

Massiv bro i helstål!

HAZET No.	Tonn maks.	sb mm	st mm	Spindel mm	EAN-No. 4000896+	Kr.* net
1750-34	20	345	260	M27 x 2 x 377	250042	4982
1750-44	20	440	260	M27 x 2 x 377	250134	6030

1750/5

EAN-No. 4000896251476

Hurtig-avdragersett

- I stativ

Sett i 5 deler:

- 1750-9
- 1750-11
- 1750-14
- 1750-19
- 1750-26



9424 Kr.*
net

1790-3 EAN-No. 4000896145454

Kuleleddavdrager

- For å presse ut kuleleddtapper på styrestag, stabilisatorer
- Kjeveåpning a : 40 mm
- Spennområde sb : 85 mm

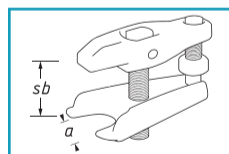

Made in Germany

2958 Kr.*
net

1779-55 EAN-No. 4000896136407

Kuleleddavdrager

- Presser ut kuleleddtapper på endeled, stabilisatorer etc.
- Kjeveåpning: 55 mm
- Spennndybde: 80 mm
- Bredder: 77 mm



Made in Germany

2126 Kr.*
net

1790

Kuleleddavdrager

- For uanstrengt avdraging av kuleleddtapper og sikker demontering av kuleledd
- Med hydraulisk spindel
- Belastning (maks.): 12 t

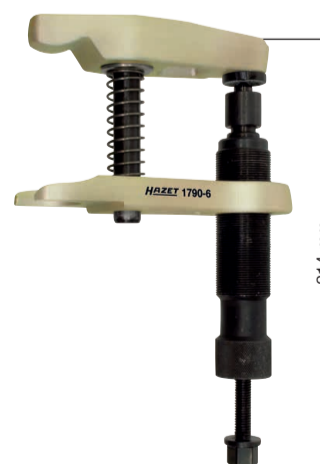

314 mm

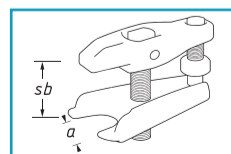

Made in Germany

HAZET No.	a mm	sb mm	EAN-No. 4000896+	Kr.* net
1790-5	30 - 34	70	145461	4577
1790-6	36 - 40	85	145478	6604

1780

Separasjons- og monteringsgaffel

- Velprøvd og rimelig system
- Bruk: Rask betjening av koblingsstenger og strekkstagender, pitmanarmer og andre kontrollideler takket være den kileformede gaffelen
- Enkel håndtering
- Støtdemper demontering og annet skillearbeid
- Separatorgaffelen kan også brukes når det er trang plass
- Robust smidd utførelse

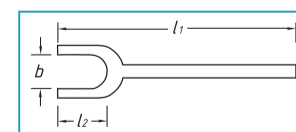

Made in Germany

Nr.	HAZET No.	l_1 mm	l_2 mm	b mm	EAN-No. 4000896+	Kr.* net
①	1780-23	340	80	23	133352	890
②	1780-29	350	80	29	133376	949



HAZET – Verktøykompetanse ved overhaling og vedlikehold av varebiler

Våre anbefalinger for seriene med lette nyttekjøretøyer, varebiler og alt av van-modeller:

Vi tilbyr reparasjonsløsninger for et bredt spekter for å sikre en vellykket reparasjon. Nettopp ved overhaling av understellet og omkringliggende komponenter, sørger vi for bedre reparasjonsvilkår. Våre kvalitetsverktøy er din perfekte problemløsning, som sparer tid og penger.

Vår anbefaling ved dekkskift!



4960-200/3 EAN-No. 4000896143290

Hjulnavsliper

- Forhindrer feil på hjul-tiltrekningsmomenter på grunn av korrosjon
- Rask og enkel rengjøring av rust og smuss på kontaktoverflatene på hjulnav og bremseskiver med hjulboltfeste
- For hjulnav hos biler og varebiler opp til 200 mm Ø f.eks. **BMW · FIAT** Ducato · **MERCEDES-BENZ** Sprinter osv.
- Minimal støvutvikling ved slipemiddel med åpne porer og pottetformet slipetallerken
- Ingen gnistsprut
- Lite slitasje: ca. 100 biler per skive
- 10 mm stift med 3 kontaktoverflater for holder av for eksempel (pneumatisk) drill
- Turtall maks.: 1 000 omdreininger/minutt
- Innhold: 1 slipeenhet, 2 slipeskiver Ø 200 mm



Detaljert informasjon



1777 Kr.*
net

Bedre tilgang ved bremseservice og passende tiltrekking av skruer!

NYHET!

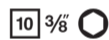

2784-2 EAN-No. 4000896263721

3/8" Skrutrekkerpipe for calipper, innvendig sekskant, s 6 mm

- Håndtering av føringsbolter s 6 mm på bakre calipper hos **MERCEDES-BENZ** V-klasse
- Skrutrekkerpipe tilpasset begrensede plassforhold for problemfri bruk av betjeningsverktøy
- For kontrollert skruestramming med momentnøkkel med drev 3/8" (10 mm), f.eks. HAZET 6110-1CT eller 5110-3CT verwenden (følg produsentens anvisninger)
- Med fast blad (s 6 mm) for unbrakoskruer
- For manuell betjening

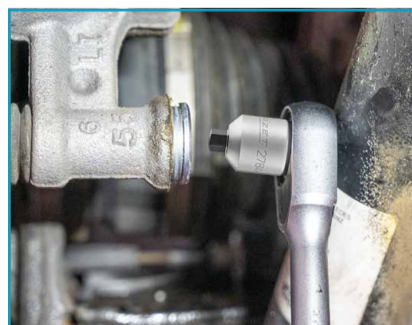

Detaljert informasjon



Made in Germany

111 Kr.*
net

Løsneverktøyet når det er snakk om fjærbein hos nye Sprinter-modeller!

NYHET!



2710-105 EAN-No. 4000896262946

1/2" Betjeningsverktøy for festemutter på fjærbein, MERCEDES-BENZ Sprinter

- Betjening av festemutteren til fjærbein på **MERCEDES-BENZ** Sprinter type 910 (med forhjulstrekk) fra mod.2018 → samt E-Sprinter fra mod. 2020 →
- Optimalt tilpasset betjeningsverktøy (plassforhold, løsnemoment og moment), følg kjøretøyproduzentens angivelser
- Drev: s 106 mm
- Utvendig diameter: 151 mm
- Høyde: 49 mm



Detaljert informasjon



Made in Germany

583 Kr.*
net

1/2" håndverktøy som er kompatible med muttertrekker, kan ved behov raskt og kraftig tilpasses 3/4" takket være utvendig sekskant!

NYHET!

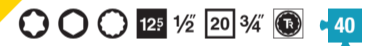

163-612/40 EAN-No. 4000896264704

1/2" · 3/4", 24 mm Slagpipesett

- Skruforbindelser på nyttekjøretøy, personbiler og varebiler med innvendig TORX®-profil, f.eks. på understell, bremses, hjulskruforbindelser



Mer info om verktøyet i sett 163-612/40 finner du på side 18 og 19!

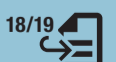

Detaljert informasjon



Made in Germany

7270 Kr.*
net

4650-6 EAN-No. 4000896264629

Mini-batteritester med QR-kodefunksjon

- Enkel test av startkapasitet og tilstand hos bilbatterier samt start- og ladesystemer
- Overføring av resultater til smarttelefon/nettbrett
- For 12 V-systemer i personbiler, nyttekjøretøyer og motorsyklar samt 12 V-batterier
- 4 folietaster
- Robuste polklemmer med isolerte håndtak
- Stort LCD-display med bakgrunnsbelysning
- Tester og oppdager defekte celler i alle typer av startbatterier, inklusive blysyrebatterier, AGM-flatbatterier, AGM-spiralbatterier, GEL-batterier, start/stopp-batterier og oppladbare LI-ION-batterier
- Apparatet trenger intet eget batteri og garanterer kontinuerlig beredskap for bruk
- Analyse av batterier i samsvar med de fleste batteristandarder, som CGA, BCI, CA, MCA, DIN, IEC, EN, SAE, GB
- Vern mot reversspenning til beskyttelse av apparat, kjøretøy og batteri
- Stort litiumbatteri-arbeidsområde, f.eks. iht. CCA-standarden 20 – 1 000 A
- Stort blysyrebatteri-arbeidsområde, f.eks. iht. CCA-standarden 100 – 2 000 A
- Mulighet for individualisering av testresultater delt gjennom QR-koden (nummerskilt, reparasjonsverksted, tester, testdato)



Generering av QR-koder for deling av testresultater på smarttelefon/nettbrett

Batteritest!
Startmotortest!
Lysmaskintest!
NYHET!
TESTBERICHT

BATTERIETEST	
ST	
GEL BATTERIE	
SPANNUNG :	12.39 V
AUSWAHL INPUT :	DIN
NENNWERTE :	900 A
TESTWERT :	259 A
INNENWIDER R :	5.07 mΩ
WECHSELBATTERIE	
GESUND :	
LADUNG :	61%
START TEST	
START :	NORMAL
SPANNUNG :	10 V
UHRZEIT :	500 ms
LADE TEST	
LADE :	SPANNUNG NORMAL
LADETEST :	14.15 V
LEERLAUF :	14.4 V
WELLIGKEITS :	10 mV

1952 Kr.*
net

Litium-kompatibel	Lagertemperatur °C / °F	Driftstemperatur °C / °F	g	Mål (L x B x H) mm
✓	-20 – 70 / -4 – 158	0 – 50 / 32 – 122	200	80 x 80 x 22

2152-610 EAN-No. 4000896268542

Digital strømtang

- Måling av spenning, strøm og motstand
- Med multimeterfunksjon
- Vekselstrøm/likestrøm-måling uten å koble fra ledningen
- Enkel betjening takket være oversiktlig kontrollpanel og belyst LCD-display
- Liten, håndterlig og kompakt konstruksjon for bruk under trange plassforhold
- Inkl. gjennomgangstest, diodetest, data-hold og Auto-Power-Off-funksjon
- Mykt deksel verner strømtangen mot skader ved fall og støv
- Inkludert måleledningssett CAT III
- Inklusive 2 x 1,5 V AAA-batterier
- Inklusive oppbevaringsveske
- Tangåpning : Ø 17 mm
- Målekategori: CAT III 300 V, CAT II 600 V
- Visning: LCD med bakgrunnsbelysning
- Diodetest: Ja
- Data-Hold: Ja
- NCV: Ja
- Auto Power Off-funksjon: Ja, etter 15 min
- Kapasitetsmåling: Ja, inntil 20 mF
- Spenningsforsyning: 2 x 1,5 V AAA
- Mål L x B x H: 33,50 x 60 x 175 mm
- Vekt: (uten batterier) 150 g



175 mm

3 måleinstrumenter i ett: Strømtang, multimeter og spennings tester (berøringsløs)!

Leveres fra april 2025

NYHET!



Detaljert informasjon

1630 Kr.*
net

2152N/3 EAN-No. 4000896204151

Elektronikk-sett

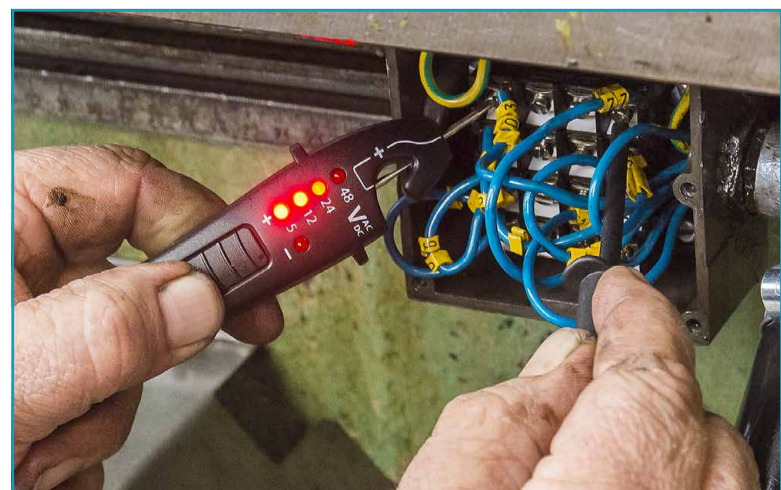
- For feilsøking av elektroniske komponenter
- **Måleområde 3–48 V**
- Spenningsindikatorlampe: 5, 12, 24, 48 V
- Polaritetsindikator: LED for pluss eller minus, vekselspenning med samtidig lysende LED
- Ekstra krokodilleklemme og testspiss til å sette på
- Kabellengde: 1 300 mm
- Testspiss, stikknaal med skyvemekanisme

495 Kr.*
net

1862N EAN-No. 4000896242627

Automatisk avisoleringstang

- Automatisk tilpasning til kabeltykkelse, ingen justering av kabelvernsnitt nødvendig
- Avisolering av fleksible ledninger (trådet ledning) og solide ledere Ø 0,2 – 6,0 mm² hhv. AWG 24 – 10
- Optimalt plassert avbitertang inntil 2,5 mm²
- Justerbart lengdeanslag: 6 – 15 mm
- Utskiftbare blad
- Ikke for arbeid på eller i nærheten av strømførende deler



Made in Germany

304 Kr.*
net

4650-1 EAN-No. 4000896022014

Syremåler

- For å sjekke surheten i batterivæsken
- Med areometer
- Betydelig redusert risiko for brudd sammenlignet med glasshus takket være stabilt plasthus
- Lengde: 280 mm



Made in Germany

215 Kr.*
net

4650-3A EAN-No. 4000896249275

Batteripluggnøkkel

- Spesiell lengde tillater universell bruk selv med lave byggehøyder
- For å skru batteriplugger inn og ut
- Profil konstruert for batteriplugger
- Ergonomisk HAZET tokomponents T-håndtak
- Overflate: forkrommet
- Skrutrekkerbredde: 14,5 mm
- Skrutrekkerhøyde: 1,7 mm



Made in Germany

162 Kr.*
net

4650-4 EAN-No. 4000896022038

Rengjøringsbørste for pol og klemmer

- For rengjøring av batteripoler og -klemmer
- Lengde: 120 mm
- Med beskyttelsesdeksel



Made in Germany

166 Kr.*
net

150/39 EAN-No. 4000896239641

1/2" Høyspennings-verkøystsett, dobbeltisolert

- Universelt anvendelig på alle lastebiler, busser og landbruks- og anleggsmaskiner med elektrisk drift
- Til bruk på strømførende komponenter som f.eks. batterier, kondensatorer eller fordelere
- Bruk av to utvidelser muliggjør problemfri og sikker installasjon og fjerning, for eksempel batteriet ved hjelp av spesialisering av verktøyene
- Alt relevant verktøy for bruk på spennings-førende skruforbindelser i ett sett
- Maksimal sikkerhet gjennom konstant kvalitetskontroll av verktøyene
- Leveres i den nye HAZET L-Boxx 136 – alt verktøy klart for hånden
- For e-lastebiler fra f.eks. MERCEDES-BENZ, MAN, DAF, RENAULT, SCANIA og Volvo
- Kan brukes på elektriske bybusser som f.eks. MERCEDES-BENZ, MAN, VOLVO, IVECO, SOLARIS, Volvo, SCANIA, BYD, SILEO, LIKKER, COBUS, MELLOR, KARSAN, IRIZAR, EBUSCO, TEMSA, EURABUS, EASYMILE, NAVJA, LOCAL MOTORS, HEULIEZ



L-BOXX

1000 V 125 1/2 125 1/2 39

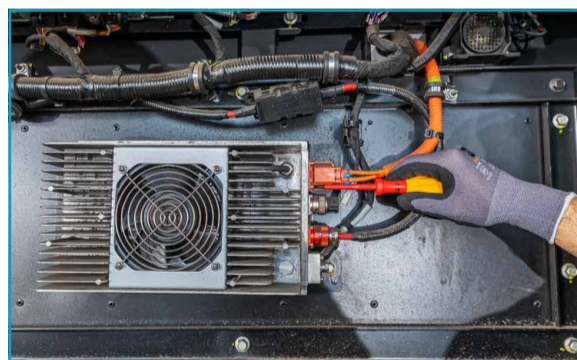

916KV • 125 1/2
Lengde: 260 mm

900KV • 125 1/2
s 13 · 14 · 15 · 16 · 17 · 19 mm

810VDE • 39
0,4 x 2,5 · 0,5 x 3 · 0,6 x 3,5 · 0,8 x 4 mm

1802VDE-22
Lengde: 180 mm

917KV-5 • 125 1/2 125 1/2
Lengde: 140 mm

810VDE • 39
PH1 · PH2 · PH3

1805VDE-44
Lengde: 200 mm

918KV-10 • 125 1/2 125 1/2
Lengde: 264 mm

196V-10/5

1816VDE-222
Lengde: 160 mm

630KV • 39
s 13 · 17 · 19 mm

196V-20/5

1841AVDE-22
Lengde: 160 mm

450KV-5 • 39
s 13 · 17 · 19 mm

1860VDE-11
Lengde: 160 mm

1804VDE-33
Lengde: 208 mm

2156VDE-2

12388 Kr.*
net

8816HPKV EAN-No. 4000896239184

1000 V 10 3/8

3/8" høyspenning skralle dobbeltisolert

- 3/8" HiP fintannet skralle – dobbeltisolert
- 90 tenner, liten betjeningsvinkel på bare 4°
- Løsesikker lås for piper
- Rask frigjøring av det påsatte verktøyet ved å trykke på løseknappen
- Låsfunksjon på hendelen gir beskyttelse mot utilsiktet omkobling
- Overflate: dobbeltisolert
- Beskyttelsesisolering inntil 1 000 V
- IEC 60900
- For manuell betjening

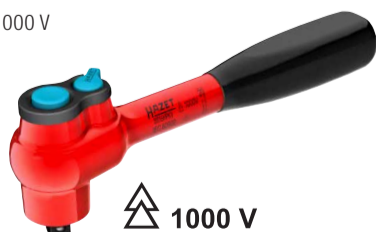

1000 V

3/8

Made in Germany

2058 Kr.*
net

HiPer HIGH PERFORMANCE THE ORIGINAL MADE IN GERMANY

811KV/6 EAN-No. 4000896268146

Høyspennings-skrutrekkersett for elektrikere, dobbeltisolert

- Ergonomisk HAZET tokomponents håndtak (rødt/gult)
- Spenningsmåler (839P), 220 – 250 V iht. DIN VDE 0680-6

- Innhold:
- 811KV-PH1, -PH2
 - 811KV-25, -35, -40
 - 839P

NYHET!

6

VDE GS

SLIM-blader ①–④

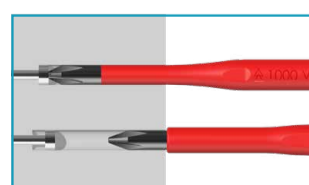

SLIM-blader

Sammenlignet med NON SLIM-blader

440 Kr.*
net

Du finner også flere høyspenningsverktøy under:
www.hazet.de



